

D	Originalbedienungsanleitung	5
GB	Original operating manual	11
F	Notice d'utilisation d'origine	17
E	Manual de instrucciones original	24
I	Istruzioni per l'uso originali	30
NL	Originele gebruiksaanwijzing	36
S	Originalbruksanvisning	42
FIN	Alkuperäiset käyttöohjeet	48
DK	Original brugsanvisning	54
N	Originalbruksanvisning	60
P	Manual de instruções original	66
RUS	Оригинальное руководство по эксплуатации	72
CZ	Originální návod k použití	79
PL	Oryginalna instrukcja eksploatacji	85

## SYSLITE KAL II

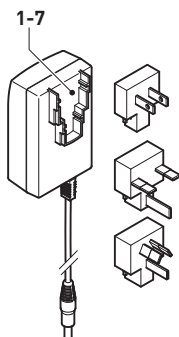

1

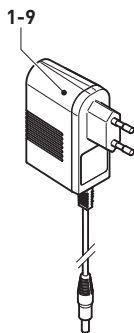
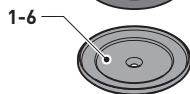
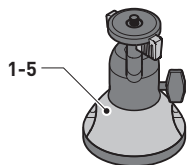
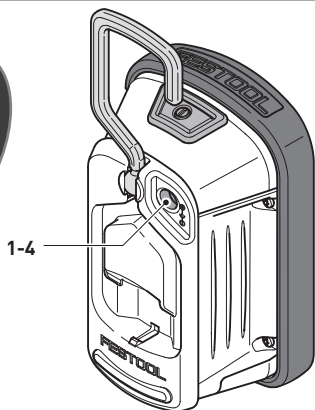
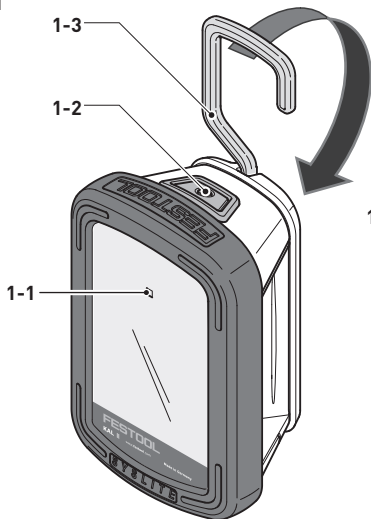

2A

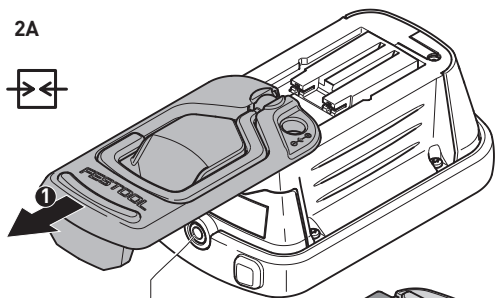

2-1

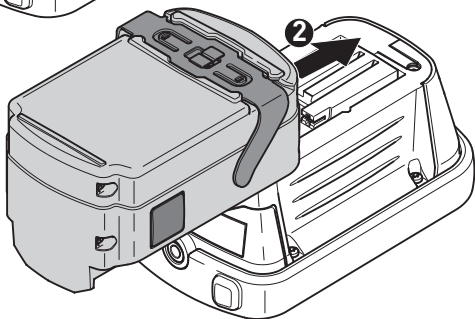

2B

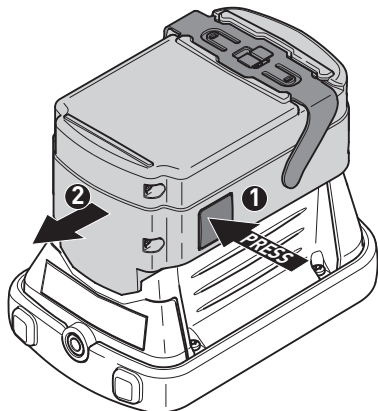

3

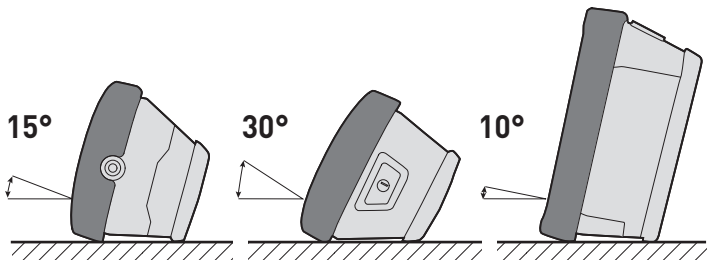

4

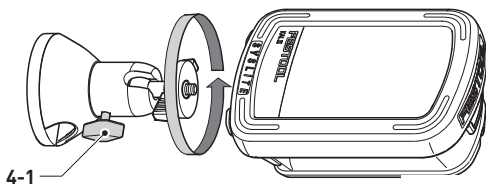

A

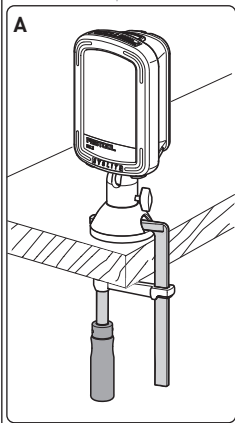

B

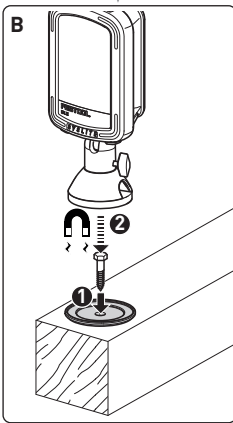



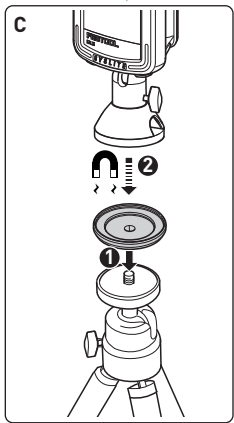

C



## Originalbetriebsanleitung

Die angegebenen Abbildungen befinden sich am Anfang der Betriebsanleitung.

### 1 Symbole

Symbol	Bedeutung
	Warnung vor allgemeiner Gefahr
	Warnung vor Stromschlag
	Betriebsanleitung, Sicherheitshinweise lesen!
	<b>VORSICHT!</b> Blicken Sie nicht in den Lichtstrahl!
	Warnung vor magnetischem Feld!
	Verbot für Personen mit Herzschrittmacher
	Quetschgefahr für Finger und Hände!
	Nicht in den Hausmüll geben.

### 2 Sicherheitshinweise



**Warnung! Lesen Sie alle Sicherheitshinweise und Anweisungen.** Versäumnisse bei der Einhaltung der Sicherheitshinweise und Anweisungen können elektrischen Schlag, Brand und/oder schwere Verletzungen verursachen.

**Bewahren Sie alle Sicherheitshinweise und Anweisungen für die Zukunft auf.**

- **Gehen sie sorgsam mit der Arbeitsleuchte um.** Die Arbeitsleuchte kann Hitze erzeugen, die zu erhöhter Brand- und Explosionsgefahr führt.
- **Arbeiten Sie mit der Arbeitsleuchte nicht in explosionsgefährdeter Umgebung.**
- **Decken Sie die Arbeitsleuchte nicht ab, während dem Sie in Betrieb ist.** Die Arbeitsleuchte erwärmt sich im Betrieb und kann Verbrennungen verursachen, wenn sich diese Hitze staut.



**-Warnung vor schädlicher Lichtstrahlung. Blicken Sie nicht längere Zeit in den Lichtstrahl. Richten Sie den Lichtstrahl nicht auf andere Personen oder Tiere.** Die optische Strahlung kann die Augen schädigen.

- **Verwenden Sie die Arbeitsleuchte nicht im Straßenverkehr.** Die Arbeitsleuchte ist nicht zur Beleuchtung im Straßenverkehr zugelassen.
- **Verwenden Sie nur die dafür vorgesehenen Festool Akkupacks mit der Arbeitsleuchte.** Der Gebrauch von

anderen Akkupacks kann zu Verletzungen und Brandgefahr führen.

- **Lassen Sie Ihr Gerät nur von qualifiziertem Fachpersonal und nur mit Original-Ersatzteilen reparieren.** Die in diesem Gerät verbaute Lichtquelle darf ausschließlich vom Hersteller oder einer Kundendienstwerkstatt ausgetauscht werden. Damit wird sichergestellt, dass die Sicherheit des Geräts erhalten bleibt.
- **Verwenden Sie für Reparatur und Wartung nur originale Festool Teile.** Die Verwendung von nicht dafür vorgesehenem Zubehör oder Ersatzteilen kann zu elektrischem Schlag oder zu Verletzungen führen.
- **Laden Sie die Arbeitsleuchte nicht mit Fremd-Netzladeadaptern.** Ansonsten besteht Brand- und Explosionsgefahr.
- Dieses Gerät kann von Personen mit verringerten physischen, sensorischen oder mentalen Fähigkeiten oder Mangel an Erfahrung und Wissen benutzt werden, wenn sie beaufsichtigt werden oder bezüglich des sicheren Gebrauchs des Gerätes unterwiesen wurden und die daraus re-

sultierenden Gefahren verstehen. **Kinder** sollten beaufsichtigt werden, dass sie nicht mit dem Gerät spielen.

- **Sorgen Sie bei Befestigung an einem Stativ oder mit dem Magnetfuß für einen festen Stand bzw. eine sichere Befestigung.** Bei unsicherem Stand oder unsicherer Befestigung kann die Arbeitsleuchte herunterfallen und dabei zu Verletzungen oder Sachbeschädigung führen.
- **Akkupack vor Hitze z. B. auch vor dauernder Sonneneinstrahlung und Feuer schützen.** Es besteht Explosionsgefahr.
- **Brennende Lilon-Akkupacks nie mit Wasser löschen, Sand** oder Feuerlöschdecke verwenden.

### 3 Bestimmungsgemäße Verwendung

Die kompakte Arbeitsleuchte ist bestimmungsgemäß vorgesehen zum Ausleuchten trockener Bereiche in Innenräumen.

Das Gerät ist **nicht** zur Raumbeleuchtung im Haushalt geeignet.



Bei nicht bestimmungsgemäßem Gebrauch haftet der Benutzer.

## 4 Technische Daten

### Kompakte Arbeitsleuchte

KAL II

Nennspannung / Kapazität interner Akku (Lilon)

7,2 V = / 2,9 Ah

Nennspannung mit externem Festool Akkupack

10,8 - 18 V =

**Kompakte Arbeitsleuchte****KAL II**

Spannungsbereich Ladebuchse



Leuchtmittel

12x 1,5W Power LED

Leuchtdauer (interner Akku)

Licht min.: Stufe 1 (30%)

5 h 30 min.

Licht max.: Stufe 2 (100%)

2 h 10 min.

Lichtstrom, Leuchtkraft

Licht min.: Stufe 1 (30%)

310 Lumen

Licht max.: Stufe 2 (100%)

769 Lumen

Ladezeit interner Akku 90%/ 100%

2 h 40 min / 3 h 20 min.

Zulässiger Betriebstemperaturbereich

-5 °C bis +55 °C

Zulässige Akkutemperatur zum Laden

0 °C bis +45 °C

Gewicht (ohne externen Akkupack)

0,7 kg

Schutzart

IP 2X

**5 Geräteelemente****[1-1]** Ladeanzeige-LED**[1-2]** Ein-/Ausschalter mit 3 Stufen - 2 Leuchtstufen**[1-3]** Aufschiebbarer Deckel mit Befestigungsbügel**[1-4]** Anschlussbuchse für Ladekabel**[1-5]** Magnetfuß mit Kugelkopf\***[1-6]** Adapterplatte\***[1-7]** Länderspezifischer Ladeadapter\***[1-8]** Kfz-Ladeadapter**[1-9]** Netzladeadapter\***[2-1]** Stativgewinde-Buchse UNC 1/4"-20

\* nicht bei allen Varianten im Lieferumfang

**6 Inbetriebnahme****i** **Vor erster Inbetriebnahme:** Akkupack ca. 4 h laden!**6.1 Internen Akkupack laden**► Stecken Sie den Netz- oder Kfz-Ladeadapter in die Anschlussbuchse **[1-4]**.In ausgeschaltetem Zustand zeigt die Ladeanzeige-LED **[1-1]** während dem Ladevorgang den Betriebszustand des internen Akkus an:**LED grün - schnelles Blinken**

Interner Akku wird mit maximalem Strom geladen.

**LED grün - langsames Blinken**

Interner Akku ist zu 80% geladen.

### LED grün - Dauerlicht

Interner Akku ist zu 90% geladen und wird mit reduziertem Strom vollständig aufgeladen.

### LED rot - Blinken

Allgemeine Fehleranzeige, z. B. keine vollständige Kontaktierung, Kurzschluss, Akku defekt.

### LED rot - Dauerlicht

Akkutemperatur ist außerhalb der zulässigen Grenzwerte.

### LED orange

Stromausfall-Modus, siehe **Kapitel 6.5**.

### 6.2 Ein-/Ausschalten [1-2]

Der Ein-/Ausschalter [1-2] hat drei Stufen:

- 1x Drücken -> Einschalten in den Beleuchtungsbetrieb in Energiesparstufe (Stufe 1: 30%)
- 2x Drücken -> Umschalten auf max. Leuchtstärke (Stufe 2: 100%)
- 3x Drücken -> Ausschalten

### 6.3 Spannungsüberwachung

Wird im Beleuchtungsbetrieb mit internem oder externem Akkupack die minimale Betriebsspannung unterschritten, so geht die Arbeitsleuchte in einen Notbetrieb mit verringerter Leuchtstärke und schaltet nach 2 min. ab.

### 6.4 Temperaturüberwachung

Beim Unter-/Überschreiten des zulässigen Betriebstemperaturbereichs geht die Arbeitsleuchte in einen Notbetrieb mit verringerter Leuchtstärke und schaltet nach 2 min. ab.

### 6.5 Stromausfall-Modus

Die Arbeitsleuchte verfügt über eine Stromausfall-Modus. Damit kann sie bei plötzlichem Stromausfall die Ausleuchtung des Arbeitsbereichs übernehmen.

- Dazu den Ein-/Ausschalter [1-2] gedrückt halten und den Netz- oder Kfz-Ladeadapter in die Anschlussbuchse [1-4] stecken.

*Die Arbeitsleuchte geht aus und die Ladeanzeige wechselt je nach Betriebszustand in orange-Blinken (laden) oder orange-Dauerlicht (geladen).*

*Im Falle einer Unterbrechung der externen Spannungsversorgung, schaltet sich die Arbeitsleuchte jetzt automatisch ein.*

### Zum Ausschalten des Modus:

- Ein-/Ausschalter [1-2] erneut drücken.

*Ladeanzeige wechselt in Standard-Modus, siehe **Kapitel 6.1**.*

### 6.6 Betrieb mit externem Festool Akkupack [2A] + [2B]

Die Arbeitsleuchte kann mit jedem Festool Akkupack der Baureihe BPC und BPS betrieben werden. Mit dem Akkupack verbunden greift die Arbeitsleuchte nur auf die Akkukapazität des externen Festool Akkupacks zu.

- ❗ Der Festool Akkupack kann nur mit dem entsprechenden Festool Ladegerät geladen werden.



## 6.7 Aufstellmöglichkeiten

### Befestigungsbügel [1-3]

Der aufschiebbarer Befestigungsbügel ermöglicht das Aufhängen des Gerätes an einem Gerüst oder ähnlichem.

- i** Der Befestigungsbügel muss zum Betrieb mit einem externen Festool Akkupack abgenommen werden [2A].

### Aufstellwinkel

Die Arbeitsleuchte kann in drei unterschiedlichen Winkeln aufgestellt werden [3].

### Stativ

An der Stativgewinde-Buchse [2-1] kann ein Standard-Fotostativgewinde UNC 1/4"-20 aufgeschraubt werden.

### Magnetfuß mit Kugelkopf (teilweise Zubehör) [4]



**Starke Magnetfelder** können elektronische oder mechanische Elemente und Geräte stören oder **zerstören**. Dies gilt auch für **Herzschrittmacher**. Erforderliche Sicherheitsabstände sind in den Handbüchern dieser Geräte zu finden.

Quetschgefahr für Finger und Hände am Magnet.



Quetschgefahr für Finger und Hände am Magnet.

- i** Fläche am Magnetfuß vor Anwendung überprüfen und ggf. reinigen. Magnetfuß nur zur Befestigung der Festool Arbeitsleuchte in den nachfolgend beschriebenen Möglichkeiten verwenden:

Magnetfuß an der Stativgewinde-Buchse [2-1] aufschrauben. Dieser ist durch Lösen der Klemmschraube [4-1] in alle Richtungen drehbar.

Den Magnetfuß anschließend auf eine der drei Möglichkeiten befestigen:

- [4A] Befestigung mit einer Schraubzwinge
- [4B] magnetische Befestigung an der verschraubten Adapterplatte
- [4C] magnetische Befestigung an der an einem Stativ-Gewinde aufgeschraubten Adapterplatte

## 7 Wartung und Pflege



**Kundendienst und Reparatur** nur durch Hersteller oder durch Servicewerkstätten. Nächstgelegene Adresse unter: [www.festool.com/service](http://www.festool.com/service)



Nur original Festool Ersatzteile verwenden! Bestell-Nr. unter: [www.festool.com/service](http://www.festool.com/service)

- Reinigen Sie die Kunststoffscheibe der Arbeitsleuchte nur mit einem trockenen, weichen Tuch, um Beschädigungen zu vermeiden. Verwenden Sie keine Lösemittel.
- Halten Sie die Anschlusskontakte an der Arbeitsleuchte und am Akkupack sauber.
- Ein beschädigter interner Akku darf nur durch eine autorisierte Kundendienstwerkstätte ersetzt werden.

## 8 Umwelt

### Vor dem Entsorgen



**Entfernen Sie den internen Akku aus dem Gerät!** Dazu Gehäuseteile auseinanderschrauben und Akku entnehmen. Führen Sie den

Akku unserem Rückgabesystem zu.

**Elektrowerkzeuge nicht in den Hausmüll werfen!** Geräte, Zubehör und Verpackungen einer umweltgerechten Wiederverwertung zuführen. Geltende nationale Vorschriften beachten.

**Nur EU:** Gemäß Europäischer Richtlinie über Elektro- und Elektronik-Altgeräte und Umsetzung in nationales Recht, müssen verbrauchte Elektrowerkzeuge getrennt gesammelt und einer umweltgerechten Wiederverwertung zugeführt werden.

**Verbrauchte oder defekte Akkupacks** über den Fachhandel, Festool-Kundendienst oder öffentlich vorgeschriebene Entsorgungseinrichtungen zurück (geltende Vorschriften beachten). Akkus müssen bei Rückgabe entladen sein. Akkupacks werden so einem geordneten Recycling zugeführt.

**Nur EU:** Gemäß Europäischer Richtlinie über Batterien und Akkumulatoren und Umsetzung in nationales Recht müssen defekte oder verbrauchte Akkupacks/Batterien getrennt gesammelt und einer umweltgerechten Wiederverwertung zugeführt werden.

**Informationen zur REACH:**  
www.festool.com/reach

## 9 Transport

Die enthaltenen Lilon-Akkupacks unterliegen den Anforderungen des Gefahrgutrechts. Ein Lilon-Akkupack alleine unterschreitet die einschlägigen Grenzwerte nach UN-Handbuch ST/SG/AC.10/11/Rev.3 Teil III, Unterabschnitt 38.3. Beim Transport mehrerer Akkupacks können Gefahrgutvorschriften relevant sein. Beim Versand durch Dritte (z.B.: Lufttransport oder Spedition) sind besondere Anforderungen an Verpackung und Kennzeichnung zu beachten. Bei der Vorbereitung des Versandstückes muss ein Gefahrgut-Experte hinzugezogen werden. Bitte beachten Sie eventuelle weiterführende nationale Vorschriften.

## Original operating manual

The specified illustrations appear at the beginning of the Operating Instructions.

### 1 Symbols

Symbol	Significance
	Warning of general danger
	Risk of electric shock
	Read operating instructions and safety notices!
	<b>CAUTION!</b> Do not look directly into the light beam!
	Warning against magnetic field!
	Prohibited for people with pacemaker
	Risk of pinching fingers and hands!
	Do not dispose of as domestic waste.

### 2 Safety instructions



**WARNING!** Read all safety warnings, instructions, illustrations and specifications provided with this tool. Failure to follow all instructions listed below may result in electric shock, fire and/or serious injury.

**Save all warnings and instructions for future reference.**

- **Handle the working light with care.** The working light may generate heat that increases the risk of fire and explosions.
  - **Never use the working light in potentially explosive environments.**
  - **Do not cover the working light when switched on.** The working light heats up during operation and can burn the surface of the skin.
-  **-Warning against harmful light radiation. Do not look into the GBlight beam for long periods. Do not direct the light beam towards other people or animals.** Optical radiation can damage the eyes.
- **Do not use the working light for road lighting applications.** The working light is not approved for illuminating the road.
  - **Always use compatible Festool battery packs in the working light.** Using other battery packs poses a fire hazard and may cause personal injury.
  - **Have your device repaired by qualified specialist staff and always use**

- original spare parts** to ensure that your device operates reliably. The light source contained in this luminaire shall only be replaced by the manufacturer or his service agent or a similar qualified person.
- **Always use original Festool parts for repair and maintenance.** The use of incompatible accessories or spare parts can result in electric shocks or other injuries.
  - **When charging the working light, do not use charging adapters from other manufacturers.** Otherwise, there is a danger of fire and explosion.
  - This device can be used by persons with reduced physical, sensory or mental abilities or those who lack experience or knowledge, if they are supervised or have been instructed on safe use of the device and understand the resulting dangers. **Children** should always be supervised to ensure that they do not play with the machine.
  - **Ensure stable footing or secure mounting when securing to a tripod or with a magnetic foot.** In the event of unstable footing or insecure mounting, the working light may fall and cause personal injuries or material damage.
  - **Protect the battery pack from excessive heat or constant heat sources such as sunlight or naked flames.** There is a risk of explosion.
  - **Never use water to extinguish burning li-ion battery packs, always use sand or a fire blanket.**

### 3 Intended use

The compact working light was specifically designed for illuminating dry areas in interior spaces.

The device is **not** suitable for illuminating rooms in residential buildings.



The user is liable for improper or non-intended use.

## 4 Technical data

Compact working light		KAL II
Rated voltage / capacity of integral battery (Lilon)		7,2 V = / 2,9 Ah
Rated voltage with external Festool battery pack		10,8 - 18V =
Charging socket voltage range		 7,2 - 18 V =
Lighting device		12x 1.5W Power LED
Light duration (internal battery)	Min. light: Stage 1 (30%)	5 h 30 min.
	Max. light: Stage 2 (100%)	2 h 10 min.
Luminous flux, brightness	Min. light: Stage 1 (30%)	310 Lumen

Compact working light	KAL II
Max. light: Stage 2 (100%)	769 Lumen
Charge time of internal battery 90% / 100%	2 h 40 min / 3 h 20 min.
Permitted operating temperature range	-5 °C to +55 °C
Permitted battery temperature for charging	0 °C to +45 °C
Weight (without external battery pack)	0,7 kg
Protection category	IP 2X

## 5 Machine features

- [1-1] Charging state indicator LED
- [1-2] On/off switch with 3 settings
- [1-3] Folding attachment handle
- [1-4] Connecting socket for charging adapter
- [1-5] Magnetic foot with spherical head\*
- [1-6] Adapter plate\*
- [1-7] Specific charging adapter for country\*
- [1-8] Vehicle charging adapter
- [1-9] Mains charging adapter\*
- [2-1] Threaded socket for tripod UNC 1/4"-20

\* not on all versions included in the scope of delivery

## 6 Operation

- (i) Prior to initial operation:** charge battery pack for approx. 4 h!

### 6.1 Charging the integral battery pack

- ▶ Insert the mains or vehicle charging adapter into the connecting socket [1-4].

When the light is switched off, the charging state indicator LED [1-1] displays the operating state of the internal battery for the duration of the charging process:

#### LED green - flashing quickly

Charging internal battery at maximum rate.

#### LED green - flashing slowly

80% of internal battery capacity exceeded.

#### LED green - continuous light

Internal battery is charged to 90% and then charged fully at reduced power.

#### LED red - flashing

General fault indication, e.g. incomplete contact, short circuit, battery faulty.

#### LED red - continuous light

Battery temperature is outside the permitted range.

### LED orange

Power failure mode, see **chapter 6.5**.

### 6.2 On/Off switch [1-2]

The ON/OFF switch [1-2] has three settings:

- Press once -> Switch on in lighting mode in energy-saving stage (Stage 1: 30%)
- Press twice -> Switch to max. luminosity (Stage 2: 100%)
- Press three times -> switch off

### 6.3 Voltage monitoring

If the minimum operating voltage is not met during lighting mode with either internal or external battery pack, the device shifts to emergency mode. It reduces luminosity and switches off after 2 minutes.

### 6.4 Temperature monitoring

If the device temperature does not remain within the specified limits, the working light switches to emergency mode. It reduces luminosity and then switches off after 2 minutes.

### 6.5 Power failure mode

The working light has a power failure mode. It automatically lights up the work area in the event of a sudden power failure.

- ▶ Hold down the ON/OFF switch [1-2] and insert the mains charging adapter or car charging adapter in the connector socket [1-4].

*The working light turns off and the charging indicator switches to flashing orange (charging) or continuous orange (fully charged). depending on the operating state.*

*In the event of an interruption to the external voltage supply, the working light automatically switches on.*

### Switching off the mode:

- ▶ Press the ON/OFF switch [1-2] again. *Charging indicator switches to standard mode, see chapter 6.1.*

### 6.6 Operating with external Festool battery pack [2A] + [2B]

The working light can operate with any Festool battery pack from the BPC or BPS series. When connected to the external Festool battery pack, the working light only consumes power from this battery pack.

- ⓘ Only compatible Festool chargers can charge the Festool battery pack.

### 6.7 Setup options

#### Attachment handle [1-3]

The folding attachment handle allows you to hang the device from scaffolding or similar structures.

- ⓘ If you decide to power the device with an external Festool battery pack, the attachment handle must be detached beforehand [2A].

#### Setup angle

The working light can be set up in three different angles [3].

## Tripod

A standard photographic tripod with UNC 1/4"-20 thread can be attached to the threaded tripod socket [2-1].

## Magnetic foot with spherical head (part accessories) [4]



**Strong magnetic fields** may damage or destroy electronic or mechanical

elements and devices. The same also applies to **cardiac pacemakers**. The required safety distances can be found in the manuals of these devices.



Risk of pinching fingers and hands at the magnet!

**i** Check the area at the magnetic foot before use and clean if necessary.

Only use the magnetic foot for securing the Festool working light using one of the options described below:

Screw on magnetic foot at the tripod socket [2-1]. This can be rotated in all directions by loosening the clamping screw [4-1].

Secure the magnetic foot using one of three options:

**[4A]** Secure with a clamp

**[4B]** Magnetic mounting at the screwed-on adapter plate

**[4C]** Magnetic mounting with the adapter plate screwed to its stand

## 7 Service and maintenance



**Customer service and repair** only by manufacturer or service workshops: Find your nearest address online at [www.festool.com/service](http://www.festool.com/service)



Always use original Festool spare parts! Order no. at: [www.festool.com/service](http://www.festool.com/service)

– Always clean the plastic cover on the working light using a soft, dry cloth to prevent any damage. Do not use solvents.

- Keep the contacts on the working light and battery pack clean.
- Always appoint an authorised service workshop to replace damaged integral batteries.

## 8 Environment

### Prior to disposal



**Remove the integral battery from the device!** Dismantle the housing components and remove the battery. Dispose of the battery using our return service.

**Do not dispose of electric power tools in household waste!** Recycle devices, accessories and packaging. Observe applicable country-specific regulations.

**EU only:** In accordance with European Directive on waste electrical and electronic equipment and implementation in national law, used electric power tools must be collected separately and handed in for environmentally friendly recycling.

**Return used or faulty battery packs** to your local specialist retailer, Festool after-sales service or nearest public waste management facility (observe applicable regulations). Batteries must be discharged on return. Battery packs will then be recycled.

**EU only:** In accordance with the European Directive on batteries and implementation in national law, defective or used battery packs/batteries must be collected separately and handed in for environmentally friendly recycling.

**Information on REACH:** [www.festool.com/reach](http://www.festool.com/reach)

## 9 Transport



The lithium-ion batteries are subject to the requirements of the legislation on hazardous goods. A li-ion battery pack alone falls below the applicable limit value and certified as per UN manual ST/SG/AC.10/11/rev. 3 part III, subsection 38.3. However, dangerous goods regulations may apply when several battery packs are transported. For shipping by third parties (e.g. air transport or freight forwarding company) special requirements with regard to packaging and labelling must be observed. For the preparation of the package an expert on hazardous goods must be consulted. Please observe any further national regulations.



## Notice d'utilisation d'origine

Les illustrations indiquées se trouvent en début de notice d'utilisation.

### 1 Symboles

Symbole	Signification
	Avertissement de danger
	Avertissement contre le risque d'électrocution
	Notice d'utilisation, lire les consignes de sécurité !
	<b>ATTENTION !</b> Ne regardez jamais dans l'axe du faisceau lumineux !
	Attention au champ magnétique !
	Interdit aux personnes dotées d'un stimulateur cardiaque
	Danger d'écrasement des doigts et des mains !
	Ne pas jeter l'appareil avec les ordures ménagères.

### 2 Consignes de sécurité

 **Avertissement ! Veuillez lire toutes les consignes de sécurité et instructions.** Le non-respect des consignes d'avertissement et des instructions peut occasionner un choc électrique, un incendie et/ou des blessures graves.

**Conserver toutes les consignes de sécurité et notices d'instructions pour une référence future.**

- **Utilisez le projecteur de travail avec précaution.** Le projecteur de travail peut générer de la chaleur, d'où un risque accru d'incendie et d'explosion.
  - **Ne travaillez pas avec le projecteur de travail dans un environnement présentant un risque d'explosion.**
  - **Ne couvrez pas le projecteur pendant son fonctionnement.** La température du projecteur de travail augmente pendant son utilisation et la chaleur accumulée peut provoquer des brûlures.
-  -**Avertissement sur les rayonnements lumineux nocifs. Ne regardez pas longtemps dans l'axe du faisceau lumineux. Ne dirigez pas le faisceau lumineux sur d'autres personnes ou animaux.** Le rayonnement optique peut être dommageable pour les yeux.
- **N'utilisez pas le projecteur de travail pour la conduite sur route.** Il n'est pas homologué pour l'éclairage de la chaussée.

- **Utilisez uniquement les batteries Festool prévues pour le projecteur de travail.** L'utilisation d'autres batteries peut entraîner des blessures et un risque d'incendie.
- **Faites réparer votre outil uniquement par un personnel qualifié ; les réparations doivent être effectuées avec des pièces d'origine uniquement,** afin de garantir la fiabilité de l'appareil. La source lumineuse contenue dans cet appareil doit uniquement être remplacée par le fabricant ou un atelier du Service Après-Vente afin de garantir la fiabilité de l'appareil.
- **Pour la réparation et l'entretien, n'utilisez que des pièces Festool d'origine.** L'utilisation d'accessoires ou de pièces de rechange non adaptés risque de provoquer une électrocution ou des blessures.
- **Ne chargez pas le projecteur de travail avec un adaptateur réseau d'un autre fabricant.** Dans le cas contraire, il existe un risque d'incendie et d'explosion.
- Cet appareil peut être utilisé par des personnes ayant des capacités physiques, sensorielles ou mentales limitées ou manquant d'expérience et de connaissance, lorsqu'elles sont sous surveillance ou bien qu'elles ont reçu une formation sur l'utilisation sûre de l'appareil et en comprennent les dangers qui en résultent. **Les enfants** devraient rester sous surveillance afin de s'assurer qu'ils ne jouent pas avec l'appareil.
- **Lors de la mise en place sur un trépied ou sur un socle magnétique, vérifiez que le projecteur est stable et bien fixé.** En cas d'instabilité ou de fixation inappropriée, le projecteur peut tomber et provoquer des blessures ou des dommages matériels.
- **Protégez la batterie contre la chaleur, p. ex. également contre les rayons de soleil permanents ou le feu.** Il y a risque d'explosion.
- **N'utilisez en aucun cas de l'eau pour éteindre une batterie "Li-ion" enflammée,** utilisez du **sable** ou une couverture anti-feu.

### 3 Utilisation en conformité avec les instructions

Le projecteur de travail compact est prévu pour l'éclairage conforme de zones sèches en intérieur.

L'appareil **n'est pas** prévu pour éclairer une pièce dans une maison.



L'utilisateur est responsable des dommages provoqués par une utilisation non conforme.

## 4 Caractéristiques techniques

Projecteur de travail compact		KAL II
Tension nominale / capacité de la batterie interne (Li-ion)		7,2 V = / 2,9 Ah
Tension nominale avec batterie externe Festool		10,8 - 18V =
Plage de tension prise de charge		 7,2 - 18 V =
Ampoule		12 LED 1,5 W Power
Durée d'éclairage (batterie interne)	Éclairage min. : niveau 1 (30 %)	5 h 30 min.
	Éclairage max. : niveau 2 (100 %)	2 h 10 min.
Flux lumineux, luminosité	Éclairage min. : niveau 1 (30 %)	310 Lumen
	Éclairage max. : niveau 2 (100 %)	769 Lumen
Temps de charge de la batterie interne à 90 % / 100 %		2 h 40 min / 3 h 20 min.
Plage de température de fonctionnement admissible		de -5 °C à +55 °C
Température admissible de la batterie pour la charge		de 0 °C à +45 °C
Poids (sans batterie externe)		0,7 kg
Degré de protection		IP 2X

## 5 Composants de l'appareil

**[1-1]** LED d'affichage de charge

**[1-2]** Interrupteur marche/arrêt avec 3 niveaux

**[1-3]** Poignée de fixation rabattable

**[1-4]** Prise de raccordement pour adaptateur de charge

**[1-5]** Socle magnétique avec tête arrondie\*

**[1-6]** Plaque adaptatrice\*

**[1-7]** Adaptateur de charge spécifique local\*

**[1-8]** Adaptateur de charge pour allume-cigare

**[1-9]** Adaptateur de charge réseau\*

**[2-1]** Prise filetage trépied UNC 1/4"-20

\* non inclus dans la livraison standard de toutes les variantes

## 6 Mise en service

**i** Avant la première mise en service: charger le bloc batteries env. 4 h !

### 6.1 Charge de la batterie interne

► Branchez l'adaptateur de charge réseau ou allume-cigare dans la prise de raccordement [1-4].

En mode désactivé, la DEL d'affichage de charge [1-1] indique l'état de fonctionnement de la batterie interne pendant la mise en charge :

#### LED verte - clignotement rapide

La batterie interne a atteint son niveau de charge maximal.

#### LED verte - clignotement lent

La batterie interne est chargée à 80 %.

#### LED verte - allumée en continu

La batterie interne est chargée à 90 % et le processus de charge complète se poursuit avec un courant réduit.

#### LED rouge - clignotement

Affichage de défaut général, par ex. pas de contact total, court-circuit, batterie défectueuse, etc.

#### LED rouge - allumée en continu

La température de la batterie est en-dehors des valeurs limites admissibles.

#### LED orange

Mode coupure de courant, voir le chapitre 6.5.

### 6.2 Marche/arrêt [1-2]

L'interrupteur marche/arrêt [1-2] a trois niveaux :

- 1 pression -> activation de l'éclairage

en mode économie d'énergie (niveau 1 : 30 %)

- 2 pressions -> commutation sur l'éclairage maximal (niveau 2 : 100 %)

- 3 pressions -> désactivation

### 6.3 Surveillance de la tension

Lorsque la tension de fonctionnement minimale n'est pas atteinte pendant l'éclairage avec la batterie interne ou externe, le projecteur de travail passe en mode de secours, avec une luminosité réduite, et s'éteint au bout de 2 minutes.

### 6.4 Surveillance de la température

Si la plage de température admissible n'est pas atteinte ou est dépassée, le projecteur de travail passe en mode de secours, avec une luminosité réduite, et s'éteint après 2 minutes.

### 6.5 Mode coupure de courant

Le projecteur de travail dispose d'un mode coupure de courant. Ainsi, en cas de brusque coupure de courant, il peut assurer l'éclairage de l'espace de travail.

► Pour ce faire, maintenez l'interrupteur marche/arrêt [1-2] enfoncé et branchez l'adaptateur de charge pour allume-cigare ou réseau dans la prise [1-4].

*Le projecteur de travail s'éteint et, selon l'état de charge, la LED orange clignote (processus de charge en cours) ou est allumée en continu (processus de charge terminé).*

*En cas d'interruption de la source d'alimentation externe, le projecteur de travail s'allume désormais automatiquement.*

## Pour désactiver le mode :

- ▶ Appuyez de nouveau sur l'interrupteur marche/arrêt [1-2].

L'affichage de charge passe en mode standard, voir le **chapitre 6.1**.

### 6.6 Utilisation avec batterie externe Festool [2A] + [2B]

Le projecteur de travail peut être utilisé avec toute batterie Festool des séries BPC et BPS. Relié à la batterie, le projecteur de travail puise uniquement dans la capacité de la batterie Festool externe.

- ❗ La batterie Festool peut être chargée uniquement avec un chargeur Festool correspondant.

### 6.7 Positionnements possibles

#### Poignée de fixation [1-3]

La poignée de fixation rabattable permet d'accrocher l'appareil à un échafaudage, par exemple.

- ❗ La poignée de fixation doit être retirée pour une utilisation avec une batterie Festool externe [2A].

#### Angle

Le projecteur de travail peut être pivoté sur trois angles différents [3].

#### Trépied

Un filetage standard de trépied d'appareil photo UNC 1/4"-20 peut être vissé à la prise de filetage de trépied [2-1].

#### Socle magnétique avec tête arrondie (accessoire partiel) [4]



Des champs magnétiques puissants peuvent déranger ou détruire les éléments et appareils électroniques ou

mécaniques. Ceci est aussi valable pour les **stimulateurs cardiaques**. Les distances de sécurité obligatoires peuvent être consultées dans les manuels de cet appareil.



Danger d'écrasement des doigts et des mains sur l'aimant !

- ❗ Avant utilisation, vérifier la surface du socle magnétique et la nettoyer le cas échéant.

N'utiliser le socle magnétique que pour fixer l'éclairage de travail Festool selon les possibilités décrites ci-dessous :

Visser le socle magnétique sur la douille du filetage de fixation [2-1]. Le socle peut pivoter dans toutes les directions en desserrant la vis de serrage [4-1].

Fixez ensuite le socle magnétique selon l'une des trois méthodes suivantes :

**[4A]** Fixation sur un serre-joint

**[4B]** Fixation magnétique sur la plaque adaptatrice vissée

**[4C]** Fixation magnétique sur la plaque adaptatrice vissée sur un filetage de trépied

## 7 Entretien et maintenance



Seuls le fabricant et un atelier agréé sont habilités à effectuer **des réparations ou interventions en S.A.V.**

L'adresse du prestataire le plus proche est disponible sur : [www.festool.com/service](http://www.festool.com/service)



Utilisez uniquement des pièces de rechange Festool d'origine ! Vous trouverez les réf. sur le site [www.festool.com/service](http://www.festool.com/service)

- Nettoyez le disque plastique du projecteur de travail avec un chiffon doux et sec afin de ne pas l'endommager. N'utilisez pas de solvant.
- Maintenez bien propres les contacts de raccordements du projecteur de travail et de la batterie.
- Une batterie interne endommagée doit être remplacée dans un atelier après-vente autorisé.

## 8 Environnement

### Avant l'élimination



**Retirez la batterie interne de l'outil !** Pour cela, dévissez les pièces du carter et retirez la batterie. Envoyez la batterie à notre système de reprise.

**Ne jetez pas l'outil électroportatif avec les ordures ménagères !** Éliminez l'appareil, les accessoires et les emballages de façon compatible avec l'environnement. Respectez les prescriptions nationales en vigueur.

**Uniquement UE :** d'après la directive européenne relative aux appareils électriques et électroniques usagés et sa transposition en droit national, les outils électroportatifs usagés doivent être collectés à part et recyclés de manière écologique par les filières de recyclage.

**Remettre les batteries usagées ou défectueuses** au commerce spécialisé, au service après-vente Festool ou aux installations de gestion de déchets publiques spécifiées (respecter les directives en vigueur). Les batteries doivent être rendues chargées. Les batteries sont ainsi acheminées vers un recyclage approprié.

**Uniquement UE :** d'après la directive européenne relative aux batteries et accumulateurs et sa transposition en droit national, les batteries/accumulateurs défectueux ou usagés doivent être collectés à part et recyclés de manière écologique.

**Informations à propos de REACH :**

[www.festool.com/reach](http://www.festool.com/reach)

## 9 Transport

Les batteries Li-ion comprises sont soumises aux exigences du droit sur les matières dangereuses. La quantité équivalente de lithium contenue dans la batterie Li-ion se situe sous les valeurs limites applicables et est contrôlée d'après le manuel UN ST/SG/AC.10/11/Rev.3 partie III, sous-paragraphe 38.3. Pour cette raison, la batterie Li-ion n'est soumise, ni en tant que composant individuel, ni insérée dans un appareil, aux prescriptions nationales et internationales concernant les matières dangereuses. Les prescriptions concernant les matières dangereuses peuvent toutefois être applicables en cas de transport de plusieurs batteries. Dans ce cas il peut s'avérer nécessaire de respecter des conditions particulières. Pour l'envoi par





des tiers (par ex. transport aérien ou entreprise de transport), tenez compte des exigences spéciales pour l'emballage et le marquage. Pour la préparation d'un

colis, prenez conseil auprès d'un expert pour matières dangereuses. Respectez les autres prescriptions nationales en vigueur.

## Manual de instrucciones original

Las figuras indicadas se encuentran al principio del manual de instrucciones.

### 1 Símbolos

Símbolo	Significado
	Aviso de peligro general
	Peligro de electrocución
	¡Leer el manual de instrucciones y las indicaciones de seguridad!
	<b>¡ATENCIÓN!</b> ¡No mire al haz de luz directamente!
	Advertencia de un campo magnético.
	Prohibido para personas con marcapasos
	¡Peligro de aplastamiento de dedos y manos!
	No depositar en la basura doméstica.

### 2 Indicaciones de seguridad



**Advertencia: Lea todas las indicaciones de seguridad e instrucciones.** Si no se cumplen debidamente las indicaciones de advertencia y las instrucciones, puede producirse una descarga eléctrica, quemaduras o lesiones graves. **Guarde todas las indicaciones de seguridad e instrucciones para que sirvan de futura referencia.**

- **Maneje la lámpara de trabajo con precaución.** La lámpara de trabajo puede generar calor e incrementar el riesgo de incendio o explosión.
- **No trabaje con la lámpara en entornos potencialmente explosivos.**
- **No cubra la lámpara de trabajo mientras esté funcionando.** La lámpara se calienta durante su funcionamiento y puede provocar quemaduras si se acumula el calor.



– **Peligro de daños por radiación luminosa. No mire al haz de luz durante mucho tiempo. No dirija nunca el haz de luz hacia otras personas o hacia animales.** La radiación óptica puede provocar daños en los ojos.

- **No utilice la lámpara de trabajo en la circulación vial.** La lámpara no está homologada para su uso en la circulación vial.
- **Utilice únicamente las baterías de Festool previstas para la lámpara de trabajo.** El uso de otras baterías puede provocar lesiones y riesgo de incendio.



- **Haga reparar su herramienta únicamente por personal técnico cualificado y solo con piezas de recambio originales.** De esta forma queda garantizada la seguridad de la herramienta. La sustitución de la fuente de luz instalada en esta herramienta debe encargarse únicamente al fabricante o a un taller de servicio técnico autorizado.
- **Utilice exclusivamente piezas originales de Festool para la reparación y el mantenimiento de su herramienta.** El uso de accesorios o piezas de recambio no previstos puede producir descargas eléctricas o lesiones.
- **No cargue la lámpara de trabajo con adaptadores de carga para la red de otros fabricantes.** De lo contrario, existe peligro de incendio y explosión.
- Esta máquina puede ser utilizada por personas con las capacidades físicas, sensoriales o mentales disminuidas o con falta de experiencia y conocimientos si son vigiladas o han sido instruidas respecto al uso seguro de la máquina y comprenden los peligros derivados de la misma. Los niños no deben dejarse desatendidos con el fin de evitar que jueguen con la máquina.
- **En caso de fijarse a un trípode o con un pie magnético, asegúrese de que la posición es estable y de que la fijación es segura.** Si la posición no es estable o la fijación es insegura, la lámpara de trabajo puede caer y provocar lesiones o daños materiales.
- **No exponer la batería a fuentes de calor, como por ejemplo, la radiación solar prolongada o el fuego.** Existe peligro de explosión.
- **No utilizar agua para apagar una batería Li-Ion en llamas, utilizar siempre arena o una manta contra incendios.**

### 3 Uso conforme a lo previsto

La compacta lámpara de trabajo está prevista para iluminar zonas secas en espacios interiores.

La herramienta **no** es apta para la iluminación de estancias en el hogar.



El usuario será responsable de cualquier utilización indebida.

## 4 Datos técnicos

Lámpara de trabajo compacta	KAL II
Tensión nominal / capacidad de la batería interna (Li-Ion)	7,2 V = / 2,9 Ah
Tensión nominal con la batería externa de Festool	10,8 - 18 V =
Margen de tensión de la toma de carga	 7,2 - 18 V =

Lámpara de trabajo compacta		KAL II
Medio luminoso		12 LED Power de 1,5 W
Duración de la iluminación (batería interna)	Luz mín.: nivel 1 (30 %)	5 h 30 min.
	Luz máx.: nivel 2 (100 %)	2 h 10 min
Flujo luminoso, luminosidad	Luz mín.: nivel 1 (30 %)	310 lúmenes
	Luz máx.: nivel 2 (100 %)	769 lúmenes
Tiempo de recarga de la batería interna 90 %/100 %		2 h 40 min / 3 h 20 min
Margen de temperaturas de funcionamiento permitido		-5 °C a +55 °C
Temperatura de la batería permitida para recarga		0 °C a +45 °C
Peso (sin batería externa)		0,7 kg
Tipo de protección		IP 2X

## 5 Componentes

- [1-1] LED indicador de carga
- [1-2] Interruptor de conexión y desconexión con 3 niveles
- [1-3] Estribo de sujeción deslizable
- [1-4] Base de conexión para adaptador de carga
- [1-5] Pie magnético con cabeza esférica\*
- [1-6] Placa adaptadora\*
- [1-7] Adaptador de carga específico de país\*
- [1-8] Adaptador de carga para el vehículo
- [1-9] Adaptador de carga para la red\*
- [2-1] Casquillo con rosca UNC 1/4"-20 para trípode

\* no para todas las variantes de la dotación de suministro

## 6 Puesta en servicio

- i** Antes de la primera puesta en servicio: cargar el acumulador durante aprox. 4 h.

### 6.1 Cargar la batería interna

- Enchufe el adaptador de carga para la red o para el vehículo en la base de conexión [1-4].

En estado desconectado, el LED indicador de carga [1-1] muestra el estado de funcionamiento de la batería interna durante el proceso de carga:

#### **LED verde: parpadeo rápido**

La batería interna se carga con la corriente máxima.

#### **LED verde: parpadeo lento**

La batería interna está cargada al 80 %.

**LED verde: luz fija**

La batería interna está cargada al 90 % y la carga se completa con la corriente reducida.

**LED rojo: parpadeo**

Indicador de error general, p. ej. no existe contacto, cortocircuito, batería defectuosa, etc.

**LED rojo: luz fija**

La temperatura de la batería está fuera del valor límite permitido.

**LED naranja**

Modo de corte de corriente, véase el **capítulo 6.5**.

**6.2 Interruptor de conexión y desconexión [1-2]**

El interruptor de conexión y desconexión **[1-2]** tiene tres niveles:

- Pulsar una vez -> conectar en el modo de iluminación con nivel de ahorro energético (nivel 1: 30 %)
- Pulsar dos veces -> cambiar a la luminosidad máxima (nivel 2: 100 %)
- Pulsar tres veces -> desconectar

**6.3 Control de tensión**

Si en el modo de iluminación no se alcanza la tensión de servicio mínima con la batería interna o externa, la lámpara de trabajo pasará al modo de emergencia con una luminosidad reducida y se desconectará al cabo de 2 minutos.

**6.4 Control de temperatura**

Si el rango de temperaturas de funcionamiento permitido se supera o no se alcanza, la lámpara de trabajo pasará al

modo de emergencia con una luminosidad reducida y se desconectará a cabo de 2 minutos.

**6.5 Modo de corte de corriente**

La lámpara de trabajo dispone de un modo de corte de corriente. De esta forma, si se produce un corte de corriente repentino, puede seguir iluminando el área de trabajo.

- Para ello, debe mantenerse pulsado el interruptor de conexión y desconexión **[1-2]** y conectarse el adaptador de carga para la red o para el vehículo en la base de conexión **[1-4]**.

*La lámpara de trabajo se apaga y el indicador de carga cambia, en función del estado de funcionamiento, al parpadeo de color naranja (cargar) o a la luz fija de color naranja (cargado).*

*En caso de interrupción del suministro de tensión externo, ahora la lámpara de trabajo se conectará automáticamente.*

**Para desconectar el modo de corte de corriente:**

- Vuelva a pulsar el interruptor de conexión y desconexión **[1-2]**.

*El indicador de carga cambia al modo estándar; véase el **capítulo 6.1**.*

**6.6 Funcionamiento con la batería externa de Festool [2A] + [2B]**

La lámpara de trabajo se puede utilizar con todas las baterías Festool de las series BPC y BPS. Una vez conectada a la batería externa de Festool, la lámpara de trabajo funciona solo con la capacidad de dicha batería.

**i** La batería de Festool debe cargarse exclusivamente con el correspondiente cargador de Festool.

## 6.7 Opciones de emplazamiento

### Estribo de sujeción [1-3]

El estribo de sujeción deslizable permite colgar la herramienta en andamios o puntos similares.

**i** Para el funcionamiento con una batería externa de Festool es necesario retirar el estribo de sujeción [2A].

### Ángulo de emplazamiento

La lámpara de trabajo se puede emplazar en tres ángulos diferentes [3].

### Trípode

El casquillo con rosca del trípode [2-1] admite una rosca UNC 1/4"-20 estándar para trípode de fotografía.

### Pie magnético con cabeza esférica (accesorio parcial) [4]



Los **campos magnéticos potentes** pueden averiar o **estropear** elementos mecánicos y aparatos. Esto también rige para **marcapasos**. Las distancias de seguridad necesarias se encuentran en los manuales de estos aparatos.



Peligro de aplastamiento de dedos y manos en el imán.

**i** Comprobar y, dado el caso, limpiar la superficie del pie magnético antes de utilizarla.

Utilizar el pie magnético solamente para la fijación de la luz de trabajo Festool en las posibilidades descritas seguidamente:

Atornillar el pie magnético en el casquillo de la rosca del trípode [2-1]. Este pie puede girar en todas direcciones aflojando el tornillo de apriete [4-1].

A continuación, el pie magnético se puede fijar de una de estas tres maneras:

**[4A]** Fijación con una mordaza de rosca

**[4B]** Fijación magnética a la placa adaptadora atornillada

**[4C]** Fijación magnética a la placa adaptadora atornillada a una rosca para trípode

## 7 Mantenimiento y cuidado



El **servicio de atención al cliente y reparaciones** solo está disponible por parte del fabricante o los talleres de reparación. Encuentre la dirección más próxima a usted en: [www.festool.com/service](http://www.festool.com/service)



Utilice únicamente piezas de recambio Festool originales. Referencia en: [www.festool.com/service](http://www.festool.com/service)

– Limpie el cristal de material sintético de la lámpara de trabajo solo con un paño suave y seco a fin de evitar cualquier desperfecto. No utilice disolventes.

- Mantenga siempre limpios los contactos de unión de la lámpara de trabajo y de la batería.
- La sustitución de la batería interna cuando está averiada debe realizarla únicamente un taller de servicio autorizado.

## 8 Medio ambiente

### Antes de su eliminación



**Extraiga la batería interna de la herramienta.** Para ello, desatornille las piezas de la carcasa y retire la batería. Entregue la batería a su distribuidor para eliminarla mediante nuestro sistema de reciclaje.

**¡No desechar las herramientas eléctricas con la basura doméstica!** Reciclar las herramientas, los accesorios y los embalajes de forma respetuosa con el medio ambiente. Respetar las disposiciones nacionales vigentes.

**Solo UE:** de acuerdo con la Directiva europea sobre residuos herramientas eléctricas y electrónicas y su transposición a la legislación nacional, las herramientas eléctricas usadas deben recogerse por separado y reciclarse de forma respetuosa con el medio ambiente.

**Las baterías agotadas o defectuosas** deben devolverse a un comercio especializado, al Servicio de Atención al Cliente de Festool o a los centros públicos de eliminación de residuos (obsérvese la normativa vigente del país). Las baterías deben estar descargadas cuando

se devuelvan. Las baterías deben reciclarse según la normativa vigente.

**Solo UE:** de acuerdo con la directiva europea sobre baterías y acumuladores y su transposición a la legislación nacional, las baterías/acumuladores defectuosos o usados deben recogerse por separado y reciclarse de forma respetuosa con el medio ambiente.

### Información sobre REACH:

[www.festool.com/reach](http://www.festool.com/reach)







## 9 Transporte

Los acumuladores de iones de litio incluidos están sujetos a las disposiciones de la legislación sobre mercancías peligrosas. La capacidad de litio equivalente en la batería Li-Ion se encuentra por debajo del valor límite correspondiente y ha sido revisada conforme el Manual de Pruebas y Criterios de NU ST/SG/AC.10/11/Rev.3 parte III, subapartado 38.3. Así, la batería Li-Ion está sujeta a la normativa nacional e internacional sobre mercancías peligrosas, no como pieza única ni instalada en un aparato. La normativa sobre mercancías peligrosas puede ser relevante en el transporte de varias baterías. En este caso, puede ser necesario respetar las condiciones especiales. Para el transporte mediante servicios de terceros (p. ej., transporte aéreo o empresa de transportes) es obligatorio cumplir unos requisitos particulares en cuanto a embalaje y señalización. Debe consultarse a un experto en mercancías peligrosas para la preparación del envío. Ténganse en cuenta el resto de regulaciones nacionales.

## Istruzioni per l'uso originali

Le figure indicate nel testo si trovano all'inizio delle istruzioni per l'uso.

### 1 Simboli

Simbolo	Significato
	Avvertenza di pericolo generico
	Avvertenza sulle scariche elettriche
	Leggere le istruzioni d'uso e le avvertenze di sicurezza.
	<b>PRUDENZA!</b> Non guardare nel raggio di luce!
	Avvertenza sul campo magnetico!
	Divieto per portatori di pace-maker
	Pericolo di schiacciamento per mani e dita!
	Non smaltire tra i rifiuti domestici.

### 2 Avvertenze per la sicurezza



Attenzione! **Leggere tutte le avvertenze per la sicurezza e le indicazioni.** Eventuali errori nell'osservanza delle avvertenze e delle indicazioni possono provocare scosse elettriche, incendi e/o gravi lesioni.

**Conservate tutte le avvertenze di sicurezza e i manuali per riferimenti futuri.**

- **La lampada da lavoro deve essere usata con la dovuta attenzione.** La lampada da lavoro può emanare calore e può di conseguenza incrementare il rischio di incendio ed esplosione.
- **Non lavorare con la lampada da lavoro in ambienti soggetti al rischio di esplosione.**
- **Non coprire la lampada da lavoro quando essa è in funzione.** La lampada da lavoro si riscalda durante il funzionamento e può provocare ustioni se il calore generato non è dissipato nell'ambiente.



- **Avvertenza per radiazioni nocive. Non guardare a lungo il fascio di luce. Non orientare il fascio di luce**

**verso altre persone o animali.** Le radiazioni luminose possono danneggiare la vista.

- **Non utilizzare la lampada da lavoro nel traffico stradale.** La lampada da lavoro non è omologata per l'uso nel traffico stradale.
- **Utilizzare esclusivamente le batterie Festool predisposte.** L'uso di bat-

terie diverse può essere all'origine di lesioni e incendi.

- **Il dispositivo deve essere riparato esclusivamente da tecnici qualificati utilizzando solo ricambi originali.** Se la sorgente luminosa di questo dispositivo non dovesse funzionare, può essere cambiata esclusivamente dal costruttore o presso un'officina di assistenza. Solo in tal modo è possibile garantirne la sicurezza di funzionamento.
- **Per gli interventi di riparazione e manutenzione, utilizzare soltanto componenti Festool originali.** L'utilizzo di accessori o ricambi non idonei può causare scariche elettriche o lesioni.
- **Non caricare la lampada da lavoro con adattatori elettrici di altri produttori.** In caso contrario sussiste il pericolo di incendio e di esplosione.
- L'utilizzo del presente apparecchio è consentito anche a persone inesperte in materia o con capacità fisiche, sensoriali o mentali limitate, purché assistite durante le operazioni o istruite riguardo all'utilizzo sicuro e

ai pericoli risultanti. **bambini** vanno opportunamente sorvegliati affinché non giochino con l'apparecchio.

- **Ricorrere al fissaggio su treppiede oppure con piedino magnetico affinché il fissaggio sia sicuro e stabile.** In caso di instabilità o fissaggio non fermo, sussiste il rischio che la lampada da lavoro cada, con conseguenti lesioni o danni materiali.
- **Proteggere il pacco batterie dal calore, dall'irraggiamento solare continuato e dal fuoco!** Pericolo di esplosione.
- **Non utilizzare acqua per estinguere un eventuale incendio delle batterie Li-Ion!** Utilizzare invece della sabbia o una coperta ignifuga.

### 3 Utilizzo conforme

La luce di lavoro compatta è destinata all'illuminazione di aree interne asciutte.

Il dispositivo **non** è adatto all'illuminazione degli ambienti domestici.



Il proprietario risponde dei danni in caso di uso non appropriato dell'attrezzo.

## 4 Dati tecnici

### Luce di lavoro compatta

KAL II

Tensione nominale / Capacità della batteria interna (ioni del litio)	7,2 V = / 2,9 Ah
--	------------------

Tensione nominale con batteria esterna Festool	10,8 - 18V =
--	--------------

Intervallo tensione boccola di carica	 7,2 - 18 V =
---------------------------------------	--

Luce di lavoro compatta		KAL II
Sorgente luminosa	12x 1,5W Power LED	
Durata illuminazione (batteria interna)	Luce min: livello 1 (30%)	5 h 30 min.
	Luce max: livello 2 (100%)	2 h 10 min.
Corrente d'illuminazione, potenza luminosa	Luce min: livello 1 (30%)	310 Lumen
	Luce max: livello 2 (100%)	769 Lumen
Tempo di carica batteria interna 90%/ 100%	2 h 40 min / 3 h 20 min.	
Campo di temperatura ammesso	da -5 °C a +55 °C	
Temperatura della batteria ammessa per la carica	da 0 °C a +45 °C	
Peso (senza batteria esterna)	0,7 kg	
Tipo di protezione	IP 2X	

## 5 Elementi dell'utensile

- [1-1] LED indicatore di carica
- [1-2] Interruttore ON/OFF con 3 livelli
- [1-3] Staffa di fissaggio scorrevole
- [1-4] Boccola di attacco per adattatore di carica
- [1-5] Piedino magnetico con testa a sfera\*
- [1-6] Piastra di adattamento\*
- [1-7] Adattatore di carica specifico per paese\*
- [1-8] Adattatore di carica veicolare
- [1-9] Adattatore di rete\*
- [2-1] Boccola per filettatura treppiede UNC 1/4"-20

\* non in dotazione in tutte le varianti

## 6 Messa in funzione

- i** **Prima della messa in funzione iniziale:** caricare la batteria per ca. 4 h!

### 6.1 Carica delle batterie interne

► Inserire l'adattatore elettrico o per veicoli nella boccola di attacco [1-4].

Con l'utensile spento, durante la carica, l'indicatore di carica LED [1-1] indica il livello di carica della batteria interna:

#### LED verde - lampeggio veloce

La batteria interna verrà caricata a corrente massima.

#### LED verde - intermittente lento

La batteria interna è carica all'80%.

#### LED verde - luce fissa

La batteria interna ha raggiunto un livello di carica del 90% e verrà caricata completamente a corrente ridotta.



**LED rosso - intermittente**

Errore generico, ad es. falsi contatti, cortocircuito, batteria difettosa.

**LED rosso - luce fissa**

La temperatura della batteria è fuori tolleranza.

**LED arancione**

Modalità interruzione di corrente, vedere il **capitolo 6.5**.

**6.2 Accensione/spengimento [1-2]**

L'interruttore ON/OFF [1-2] dispone di tre livelli di funzionamento:

- Premendo 1 volta -> accensione per modalità di illuminazione con risparmio energetico (livello 1: 30%)
- Premendo 2 volte -> commutazione alla massima intensità luminosa (livello 2: 100%)
- Premendo 3 volte -> spegnimento

**6.3 Controllo della tensione**

Se nella modalità di illuminazione con batteria interna o esterna non viene raggiunta la tensione di esercizio minima, la lampada da lavoro passa in modalità d'emergenza con ridotta intensità luminosa e si spegne dopo 2 min.

**6.4 Controllo della temperatura**

In caso di mancato raggiungimento o superamento della temperatura minima e massima, la lampada da lavoro passa in modalità d'emergenza con ridotta intensità luminosa e si spegne dopo 2 secondi.

**6.5 Modalità interruzione di corrente**

La lampada da lavoro è dotata di modalità interruzione di corrente. In questo modo, in caso di improvvisa interruzione

di corrente, è possibile illuminare l'area di lavoro.

- ▶ A tale scopo, tenere premuto l'interruttore ON/OFF [1-2] e inserire l'adattatore di carica per presa di corrente o presa per automobile nella [1-4] boccola di collegamento.

*La lampada di lavoro si spegne e l'indicatore di carica passa, a seconda dello stato di funzionamento, alla luce lampeggiante arancione (carica) o a luce fissa arancione (carico).*

*In caso di interruzione dell'alimentazione elettrica esterna, la lampada di lavoro si spegne automaticamente.*

**Per disattivare la modalità:**

- ▶ Premere nuovamente [1-2] l'interruttore ON/OFF.

*L'indicatore di carica passa alla modalità standard, vedere il **capitolo 6.1**.*

**6.6 Funzionamento con batteria esterna Festool [2A] + [2B]**

La luce di lavoro può essere azionata con qualsiasi batteria Festool delle serie BPC e BPS. Collegata alla batteria, la luce di lavoro attinge esclusivamente alla capacità della batteria esterna Festool.

- ❗ La batteria Festool può essere caricata soltanto con il caricabatterie apposito.

**6.7 Possibilità d'installazione****Staffa di fissaggio [1-3]**

La staffa di fissaggio scorrevole consente di appendere l'apparecchio ad un'impalcatura o ad una struttura simile.

- i** La staffa di fissaggio andrà rimossa per l'utilizzo con una batteria esterna Festool [2A].

### Angolo di installazione

La luce di lavoro può essere installata su tre diverse angolazioni [3].

### Treppiede

Sull'attacco per treppiede filettato [2-1] è possibile avvitare un treppiede filettato standard per fotocamera UNC 1/4"-20.

### Piedino magnetico con testa a sfera (accessorio su alcune versioni) [4]



**Forti campi magnetici** possono disturbare gli elementi e gli apparecchi elettronici o meccanici, oppure anche **romperli**. Ciò vale anche per i **pacemaker**. Le distanze di sicurezza necessarie sono riportate nei manuali di tali dispositivi.



Pericolo di schiacciamento per mani e dita sul magnete.

- i** Controllare la superficie sul piede magnetico prima dell'applicazione e, all'occorrenza, pulirla.

Utilizzare il piede magnetico soltanto per il fissaggio della lampada da lavoro Festool nelle situazioni descritte di seguito: Avvitare il piede magnetico sulla boccola della filettatura del treppiede [2-1]. Questo può essere ruotato in tutte le direzioni allentando [4-1] la vite di bloccaggio. Infine, fissare il piedino magnetico con una delle tre opzioni:

- [4A] fissaggio con morsetto

- [4B] fissaggio magnetico sulla piastra adattatrice avvitata

- [4C] fissaggio magnetico ad una piastra adattatrice con filettatura per treppiede

## 7 Manutenzione e cura



**Servizio e riparazione** solo da parte del costruttore o delle officine di servizio autorizzate. Le officine più vicine sono riportate sul sito:

[www.festool.com/service](http://www.festool.com/service)



Utilizzare solo ricambi originali Festool! Cod. prodotto sul sito: [www.festool.com/servizi](http://www.festool.com/servizi)

- Pulire il disco in plastica della luce di lavoro soltanto con un panno asciutto e morbido, al fine di evitare danneggiamenti. Non utilizzare solventi.
- Tenere puliti i contatti di collegamento sulla luce di lavoro e sulla batteria.
- Una batteria interna danneggiata deve essere sostituita da un centro di assistenza clienti autorizzato.

## 8 Ambiente

### Prima dello smaltimento



**Rimuovere la batteria interna dall'utensile!** A tale scopo, svitare i componenti della scatola e rimuovere la batteria. Consegnare la batteria al nostro centro di smaltimento.

**Non gettare gli attrezzi elettrici tra i rifiuti domestici!** Smaltire gli apparecchi, gli accessori e gli imballaggi introducendoli nel ciclo di recupero a tutela dell'ambiente. Attenersi alle disposizioni di legge nazionali in materia.

**Sole UE:** nel rispetto della direttiva europea in materia di apparecchiature elettriche ed elettroniche usate e delle rispettive leggi nazionali derivatene, gli apparecchi elettrici devono essere raccolti separatamente e introdotti nell'apposito ciclo di smaltimento e recupero a tutela dell'ambiente.

**I pacchi batteria esausti o guasti** devono essere consegnati ai rivenditori specializzati, al servizio assistenza Festool o a un ente preposto al loro smaltimento (osservare le disposizioni di legge in materia). Alla consegna le batterie devono essere vuote. I pacchi batteria verranno immessi nel ciclo di recupero controllato.

**Solo UE:** in base alla direttiva europea su batterie e accumulatori e la sua applicazione in ambito nazionale, le batterie esauste o guaste devono essere raccolte separatamente e immesse nel circolo di recupero ecocompatibile.

## Informazioni su REACH:

[www.festool.com/reach](http://www.festool.com/reach)

## 9 Trasporto

Le batterie agli ioni di litio contenute rientrano nella categoria delle merci pericolose. La quantità equivalente di litio nella batteria al litio è inferiore al valore soglia ed è controllato dal Manuale UN ST/SG/AC.10/11/Rev.3 Parte III, Paragrafo 38.3. Pertanto la batteria al litio non è soggetta, né come componente né nell'impiego all'interno di un apparecchio, alle disposizioni nazionali e internazionali sulle merci pericolose. Le disposizioni sulle merci pericolose possono tuttavia essere rilevanti durante il trasporto di più batterie. In questo caso potrebbe rendersi necessaria l'osservanza di particolari condizioni. In caso di spedizione da parte di terzi (ad es. mediante spedizioniere o trasporto aereo) è indispensabile prestare attenzione ai requisiti di imballaggio e di contrassegno richiesti dalla legislazione in materia. La preparazione della merce da spedire richiede l'intervento di un esperto di merce pericolosa. Osservare anche altre eventuali disposizioni di legge nazionali in merito.

## Originele gebruiksaanwijzing

De vermelde afbeeldingen staan in het begin van de gebruiksaanwijzing.

### 1 Symbolen

#### Symbol    Betekenis



Waarschuwing voor algemeen gevaar



Waarschuwing voor elektrische schok



Lees de gebruiksaanwijzing en veiligheidsvoorschriften!



**ATTENTIE!** Kijk niet in de lichtstraal!



Waarschuwing voor magnetisch veld!



Verbod voor personen met pacemakers



Gevaar van bekneling voor vingers en handen!



Niet met het huisvuil meegeven.

### 2 Veiligheidsvoorschriften



**Waarschuwing! Lees alle veiligheidsvoorschriften en aanwijzingen.** Wanneer men zich niet aan de waarschuwingen en aanwijzingen houdt, kan dit leiden tot elektrische schokken, brand en/of ernstig letsel.

**Bewaar alle veiligheidsinstructies en handleidingen om ze later te kunnen raadplegen.**

- **Ga zorgvuldig met de werklamp om.** De werklamp kan heet worden, hetgeen leidt tot een verhoogd brand- en explosiegevaar.
- **Werk niet met de werklamp in een explosieve omgeving.**
- **Dek de werklamp tijdens het gebruik niet af.** De werklamp wordt tijdens gebruik warm en wanneer deze hitte wordt opgestuwd kan hij brandwonden veroorzaken.



**-Waarschuwing voor schadelijke lichtstraling. Kijk niet gedurende langere tijd in de lichtstraal.**

**Richt de lichtstraal niet op andere personen of dieren.** De optische straling kan de ogen beschadigen.

- **Gebruik de werklamp niet in het wegverkeer.** De werklamp is niet goedgekeurd voor verlichting in het wegverkeer.
- **Gebruik bij de werklamp uitsluitend de daarvoor bestemde Festool-accupacks.** Het gebruik van andere accupacks kan leiden tot brandwonden en brandgevaar.

- **Laat uw apparaat uitsluitend repareren door gekwalificeerd en geschoold personeel en alleen met originele onderdelen.** De in dit apparaat gemonteerde lichtbron mag uitsluitend door de fabrikant of een onderhoudswerkplaats worden vervangen. Hierdoor wordt gegarandeerd dat de veiligheid van het apparaat behouden blijft.
- **Gebruik voor reparaties en onderhoud uitsluitend originele Festool-onderdelen.** Het gebruik van accessoires of reserveonderdelen die hier niet voor bestemd zijn, kan leiden tot een elektrische schok of lichamelijk letsel.
- **Laad de werklamp niet op met externe netlaadadapters.** Anders bestaat er brand- en explosiegevaar.
- Dit apparaat mag alleen worden gebruikt door personen met verminderde lichamelijke, zintuiglijke of mentale vermogens of een gebrek aan ervaring en kennis, wanneer toezicht op hen wordt uitgeoefend of zij geïnstrueerd zijn over een veilig gebruik van het apparaat en ze de gevaren begrijpen die daarmee

samenhangen. **Kinderen** dienen onder toezicht te staan om te voorkomen dat zij met het apparaat spelen.

- **Zorg bij de bevestiging aan een sta-tief of met de magneetvoet voor een stevige standplaats resp. een veilige bevestiging.** Bij een onbetrouwbare standplaats of een onveilige bevestiging kan de werklamp vallen en letsel of schade veroorzaken.
- **Accupack niet aan hitte, zoals voortdurend zonlicht of vuur, blootstellen.** Er bestaat explosiegevaar.
- **Brandende Li-ion-accupacks nooit met water blussen, zand** of brandde-ken gebruiken.

### 3 Gebruik volgens de voorschriften

De compacte werklamp is volgens de voorschriften bedoeld voor het verlichten van droge gedeelten in binnenruimten.

Het apparaat is **niet** geschikt als ruimteverlichting in een huishouden.



De gebruiker is aansprakelijk bij gebruik dat niet volgens de voorschriften plaatsvindt.

## 4 Technische gegevens

Compacte werklamp	KAL II
Nominale spanning / capaciteit interne accu (Li-ion)	7,2 V = / 2,9 Ah
Nominale spanning met externe Festool-accupack	10,8 - 18V =
Spanningsbereik laadbus	 7,2 - 18 V =
Lichtbron	12x 1,5W Power LED

Compacte werklamp		KAL II
Lichtduur (interne accu)	Licht min.: stand 1 (30%)	5 h 30 min.
	Licht max.: stand 2 (100%)	2 h 10 min.
Lichtstroom, lichtsterkte	Licht min.: stand 1 (30%)	310 Lumen
	Licht max.: stand 2 (100%)	769 Lumen
Laadtijd interne accu 90%/ 100%	2 h 40 min / 3 h 20 min.	
Toegestane gebruikstemperatuurbereik	-5 °C tot +55 °C	
Toegestane accutemperatuur om op te laden	0 °C tot +45 °C	
Gewicht (zonder externe accupack)	0,7 kg	
Beveiligingsklasse	IP 2X	

## 5 Toestelementen

- [1-1] Laadindicatie-LED
- [1-2] In-/uitschakelaar met 3 standen
- [1-3] Opschuifbare bevestigingsbeugel
- [1-4] Aansluitbus voor laadadapter
- [1-5] Magneetvoet met kogelkop\*
- [1-6] Adapterplaat\*
- [1-7] Landspecifieke laadadapter\*
- [1-8] Laadadapter voor in de auto
- [1-9] Netlaadadapter\*
- [2-1] Statiefschroefdraad-bus UNC 1/4"-20

\* niet bij alle varianten in de leveringsomvang

## 6 Inwerkingstelling

- (i) Vóór het eerste gebruik:** het accupack ca. 4 h laden!

### 6.1 Interne accupack opladen

- Steek de netlaadadapter of laadadapter voor in de auto in de aansluitbus [1-4].

In uitgeschakelde toestand geeft de laadindicatie-LED [1-1] de gebruikstoestand van de interne accu aan tijdens het opladen:

#### LED groen - snel knipperen

Interne accu wordt met maximale stroom geladen.

#### LED groen - langzaam knipperen

Interne accu is voor 80% geladen.

#### LED groen - continulicht

Interne accu is voor 90% geladen en wordt met gereduceerde stroom volledig opgeladen.

#### LED rood - knipperen

Algemene foutindicatie, bijv. geen volledig contact, kortsluiting, accu defect.

## LED rood - continulicht

Accutemperatuur ligt buiten de toelaatbare grenswaarden.

## LED oranje

Stroomstoring-modus, zie **hoofdstuk 6.5**.

### 6.2 In-/uitschakelen [1-2]

De in-/uitschakelaar [1-2] heeft drie standen:

- 1x indrukken -> in energiespaarstand in de verlichtingsmodus schakelen (stand 1: 30%)
- 2x indrukken -> omschakelen naar max. lichtsterkte (stand 2: 100%)
- 3x indrukken -> uitschakelen

### 6.3 Spanningsbewaking

Is de minimale bedrijfsspanning in de verlichtingsmodus met intern of extern accupack te laag, dan gaat de werklamp over in noodbedrijf met verminderde lichtsterkte en schakelt na 2 min. uit.

### 6.4 Temperatuurbewaking

Bij het onder-/overschrijden van de toegestane gebruikstemperatuur gaat de werklamp over in noodbedrijf met verminderde lichtsterkte en schakelt na 2 seconden uit.

### 6.5 Stroomstoring-modus

De werklamp beschikt over een stroomstoring-modus. Hierdoor kan de verlichting van het werkgebied bij een plotselinge stroomstoring worden overgenomen.

- ▶ Houd hiervoor de in-/uitschakelaar [1-2] ingedrukt en steek de net- of voertuig-laadadapter in de aansluitbus [1-4].

*De werklamp gaat uit en de laadindicatie gaat afhankelijk van de bedrijfstoestand over in oranje-knipperen (laden) of oranje-continulicht (geladen).*

*In geval van een onderbreking van de externe spanningsvoeding, schakelt de werklamp nu automatisch in.*

### Voor het uitschakelen van de modus:

- ▶ In-/uitschakelaar [1-2] opnieuw indrukken.

*Laadindicatie gaat over op de standaardmodus, zie hoofdstuk 6.1.*

### 6.6 Gebruik met een externe Festool-accupack [2A] + [2B]

De werklamp kan worden gebruikt met elke Festool-accupack uit de serie BPC en BPS. Met de accupack verbonden heeft de werklamp uitsluitend toegang tot de accucapaciteit van de externe Festool-accupack.

- ⓘ De Festool-accupack kan uitsluitend met de bijbehorende Festool-lader worden opgeladen.

### 6.7 Plaatsingsmogelijkheden

#### Bevestigingsbeugel [1-3]

Met de opschuifbare bevestigingsbeugel kan het apparaat aan een steiger of iets dergelijks worden opgehangen.

- ⓘ De bevestigingsbeugel moet worden verwijderd voor gebruik met een extern Festool-accupack [2A].

#### Plaatsingshoek

De werklamp kan in drie verschillende hoeken worden geplaatst [3].

## Statief

In de statiefschroefdraad-bus [2-1] kan een standaard fotostatiefschroefdraad UNC 1/4"-20 worden vastgeschroefd.

## Magneetvoet met kogelkop (deels als accessoire) [4]



**Sterke magneetvelden** kunnen elektronische of mechanische elementen

en toestellen storen of **onklaar maken**. Dit geldt ook voor **pacemakers**. Informatie over veilige afstanden is te vinden in de handboeken van deze apparaten.



Gevaar van beknelling voor vingers en handen bij de magneet.

**i** Oppervlak van magneetvoet voor gebruik controleren en evtl. reinigen.

Magneetvoet alleen op de onderstaande manieren gebruiken voor de bevestiging van de Festool werklamp:

Magneetvoet op de statiefdraad-bus [2-1] schroeven. Deze kan in alle richtingen worden gedraaid door de klembout [4-1] los te zetten.

De magneetvoet vervolgens op een van de drie volgende manieren bevestigen:

**[4A]** bevestiging met een schroefklem

**[4B]** magnetische bevestiging op de aangeschroefde adapterplaat

**[4C]** magnetische bevestiging op de, op een statief-draad opgeschroefde, adapterplaat

## 7 Onderhoud en verzorging



**Klantenservice en reparatie** alleen door producent of servicewerkplaatsen: Dichtstbijzijnde adressen via: [www.festool.com/service](http://www.festool.com/service)



Alleen originele Festool-reserveonderdelen gebruiken! Bestelnr. via: [www.festool.com/serviceunt](http://www.festool.com/serviceunt)

- Reinig het kunststof ruitje van de werklamp uitsluitend met een droge, zachte doek om beschadigingen te voorkomen. Gebruik geen oplosmiddelen.
- Houd de aansluitcontacten op de werklamp en de accupack schoon.
- Een beschadigde interne accu moet worden vervangen door een erkende servicedienstwerkplaats.

## 8 Speciale gevaarschrijving voor het milieu

**Alvorens het apparaat weg te gooien**



**Verwijder de interne accu uit het apparaat!** Schroef daartoe de behuizing uit elkaar en verwijder de accu. Breng de accu naar een recyclepunt.

**Geef elektrisch gereedschap niet met het huisvuil mee!** Voer de apparaten, accessoires en verpakkingen op milieuvriendelijke wijze af! Neem de geldende nationale voorschriften in acht.



**Alleen EU:** Volgens de Europese richtlijn inzake gebruikte elektrische en elektronische apparaten en de omzetting hiervan in de nationale wetgeving dienen oude elektrische apparaten gescheiden te worden ingezameld en op milieuvriendelijke wijze te worden afgevoerd.

**Oude of defecte accupacks** via de vakhandel, Festool-klantenservice of openbaar vastgestelde afvalverwerkingspunten retourneren. (Geldende voorschriften in acht nemen.) Accu's dienen bij teruggave ontladen te zijn. Accupacks worden zo naar een ordentelijk recyclingpunt afgevoerd.

**Alleen EU:** Volgens de Europese richtlijn inzake batterijen en accu's en de vertaling hiervan in de nationale wetgeving dienen defecte of opgebruikte accu's/batterijen gescheiden te worden ingezameld en op milieuvriendelijke wijze te worden afgevoerd.

**Informatie voor REACH:**

[www.festool.com/reach](http://www.festool.com/reach)

## 9 Transport

De bijgevoegde Li-ion-accu's voldoen aan de wettelijke eisen inzake gevaarlijke goederen. De in het Li-ion-accupack aanwezige lithiumequivalentiehoeveelheid ligt onder de geldende grenswaarden en is getest volgens UN-handboek ST/SG/AC.10/11/Rev.3 deel III, paragraaf 38.3. Daarom zijn op het Li-ion-accupack, als los onderdeel of geplaatst in een apparaat, geen nationale of internationale voorschriften voor gevaarlijke goederen van toepassing. De voorschriften voor gevaarlijke goederen kunnen echter bij het vervoer van meerdere accupacks relevant zijn. In dat geval kan het noodzakelijk zijn om bijzondere voorwaarden in acht te nemen. Bij verzending door derden (bijv.: luchttransport- of expeditiebedrijven) dienen bijzondere eisen t.a.v. de verpakking en identificatie in acht te worden genomen. Bij de voorbereiding van het te verzenden pakket moet contact worden opgenomen met een deskundige inzake gevaarlijke goederen. Houdt u aan eventuele verderreikende nationale voorschriften.

## Originalbruksanvisning

De angivna bilderna finns i början av bruksanvisningen.

### 1 Symboler

Symbol	Betydelse
	Varning för allmän risk!
	Varning för elstötar
	Läs bruksanvisningen och säkerhetsanvisningarna!
	<b>OBS!</b> Titta inte in i ljusstrålen!
	Varning för magnetfält!
	Får inte användas av personer med pacemaker
	Klämrisk för fingrar och händer!
	Kasta inte i produkten i hushållssoporna.

### 2 Säkerhetsanvisningar



**Varning! Läs och följ alla säkerhetsanvisningar och instruktioner.** Om man inte följer varningsmeddelanden och anvisningar kan det leda till elstötar, brand och/eller svåra personskador.

**Spara alla säkerhetsanvisningar och bruksanvisningar för framtida bruk.**

- **Hantera arbetslampan varsamt.** Arbetslampan kan alstra värme, vilket leder till ökad brand- och explosionsfara.
- **Arbeta inte med arbetslampan i miljöer med explosionsrisk.**
- **Täck inte över arbetslampan när den används.** Lampan värms upp under användning och kan orsaka brännskador om denna värme lagras.



**-Varning för skadlig ljusstrålning. Se inte in i ljusstrålen en längre tid.**

**Rikta inte ljusstrålen mot människor eller djur.** Den optiska strålningen kan skada ögonen.

- **Använd inte arbetslampan vid körning på allmän väg.** Det är inte tillåtet att använda lampan i vägtrafik.
- **Använd endast batterier från Festool som är avsedda för arbetslampan.** Andra batterier kan leda till skador och brandfara.
- **Lampan får bara repareras med originalreservdelar av utbildad fackpersonal.** Ljuskällorna i denna lampa får endast bytas av tillverkaren eller en serviceverkstad. Det sä-

- kerställer att lampans säkerhet bibehålls.
- **Använd endast originaldelar från Festool för reparation och underhåll.** Om man inte använder tillbehör eller reservdelar från Festool, kan det leda till elektriska stötar eller personskador.
  - **Ladda inte arbetslampan med nät-laddaradapter från andra tillverkare.** Annars föreligger brand- och explosionsfara.
  - Denna maskin kan användas av personer med nedsatt fysisk, sensorisk eller mental förmåga eller brist på erfarenhet och kunskaper, om det sker under uppsikt eller om de har fått instruktioner om hur maskinen fungerar och vet vilka risker den medför. Håll uppsikt över **barn** och låt dem aldrig leka med maskinen.
  - **Se till att lampan står stadigt när den sätts fast på ett stativ eller med magnetfoten.** Vid instabilitet kan arbetslampan falla ner vilket i sin tur kan leda till personskador eller materiella skador.
  - **Skydda batteripaketet mot värme, t.ex. även mot långvarig solstrålning och eld.** Explosionsrisk föreligger.
  - **Släck aldrig brinnande Li-jon-batterier med vatten, använd sand** eller en brandfilt.

### 3 Avsedd användning

Den kompakta arbetslampan är enligt föreskrift avsedd för belysning av torra utrymmen inomhus.

Lampan är **inte** lämplig som belysning i hemmet.



Vid felaktig användning ligger ansvaret på användaren.

## 4 Tekniska data

Kompakt arbetslampan		KAL II
Märkspänning / kapacitet internt batteri (Li-jon)		7,2 V = / 2,9 Ah
Märkspänning med externt batteri från Festool		10,8 - 18V =
Spänningsområde ladduttag		7,2 - 18 V =
Lampor		12 x 1,5 W power-LED
Lystid (internt batteri)	Ljus min: steg 1 (30%)	5 h 30 min.
	Ljus max: steg 2 (100%)	2 h 10 min.
Ljusstråle, ljuskraft	Ljus min: steg 1 (30%)	310 Lumen
	Ljus max: steg 2 (100%)	769 Lumen

**Kompakt arbetslampa****KAL II**

Laddtid internt batteri 90 %/100 %	2 h 40 min/3 h 20 min.
Tillåtet drifttemperaturområde	-5 °C till +55 °C
Tillåten batteritemperatur för laddning	0 °C till +45 °C
Vikt (utan externt batteri)	0,7 kg
Skyddsklass	IP 2X

**5 Maskindelar**

- [1-1]** Laddningsindikering-LED
- [1-2]** Till-/frånkopplare med 3 steg
- [1-3]** Påskjutbar fästbygel
- [1-4]** Anslutning för laddningsadapter
- [1-5]** Magnetfot med kulhuvud\*
- [1-6]** Adapterplatta\*
- [1-7]** Landsspecifik laddningsadapter\*
- [1-8]** Billaddningsadapter
- [1-9]** Nätladdningsadapter\*
- [2-1]** Stativgängbuskning UNC 1/4"-20
- \* Ingår ej leveransen för alla varianter.

**6 Driftstart**

**❗ Före första idrifttagning:** Ladda batteripaket ca 4 timmar!

**6.1 Ladda interna batterier**

▶ Sätt i nät- eller billaddningsadaptern i uttaget **[1-4]**.

I frånkopplat tillstånd visar laddningsindikerings-LED **[1-1]** laddningsstatusen för det interna batteriet under laddningen:

**Grön LED – snabb blinkning**

Det interna batteriet laddas med maxi-

mal ström.

**Grön LED – långsam blinkning**

Det interna batteriet är laddat till 80 %.

**Grön LED – konstant ljus**

Det interna batteriet är laddat till 90 % och laddas helt och hållet med reducerad ström.

**Röd LED – blinkning**

Allmän felindikering, t ex ej fullständig kontakt, kortslutning, defekt batteri osv.

**Röd LED – konstant ljus**

Batteritemperaturen ligger utanför de tillåtna gränsvärdena.

**LED orange**

Strömavbrottsläge, se **kapitel 6.5**.

**6.2 Till-/frånkoppling [1-2]**

Strömbrytaren **[1-2]** har tre steg:

- 1 tryck -> påslagning i energisparläge (nivå 1: 30 %)
- 2 tryckningar -> Omkoppling till max. ljusstyrka (steg 2: 100 %)
- 3 tryckningar -> Stänger av lampan

**6.3 Spänningsövervakning**

Om minimal driftspänning underskrids vid drift med internt eller externt batteri så ställer arbetslampan om till nöddrift

med minskad ljusstyrka och stängs av efter 2 min.

#### 6.4 Temperaturövervakning

Om det tillåtna drifttemperaturområdet över- resp underskrids, övergår arbetslampan till nöddrift med minskad ljusstyrka och stängs av efter 2 sekunder.

#### 6.5 Strömavbrottsläge

Arbetslampan har ett strömavbrottsläge. Därmed kan den överta belysningen av arbetsområdet vid plötsligt strömavbrott.

- ▶ Håll strömbrytaren [1-2] intryckt och sätt in nät- eller fordonsladdaren i anslutningsuttaget [1-4].

*Arbetslampan slocknar och laddningsindikeringen växlar beroende på driftstillstånd i blinkande orange (laddning) eller fast orange (laddat).*

*Vid avbrott i den externa spänningsförsörjningen slås arbetslampan på automatiskt.*

#### För att stänga av läget:

- ▶ Tryck på strömbrytaren [1-2] igen.

*Laddningsindikeringen växlar till standardläge, se kapitel 6.1.*

#### 6.6 Användning med extern batteri från Festool [2A] + [2B]

Arbetslampan kan drivas med alla Festool-batterier i serie BPC och BPS. När batteriet är anslutet använder arbetslampan endast batterikapaciteten hos det externa Festool-batteriet.

- ❗ Festool-batterier kan endast laddas med motsvarande batteriladdare från Festool.

### 6.7 Upphängningsmöjligheter

#### Fästbygel [1-3]

Med hjälp av den uppskjutbara fästbygeln kan radion hängas upp i en ställning eller liknande.

- ❗ Fästbygeln måste tas bort om ett externt Festool-batteri används [2A].

#### Inställningsvinkel

Arbetslampan kan ställas upp i tre olika vinklar [3].

#### Stativ

På stativets gängbussning [2-1] kan en vanlig fotostativgängbussning UNC 1/4"-20 skruvas på.

#### Magnetfot med kulhuvud (delvis tillbehör) [4]



**Starka magnetfält** kan störa eller förstöra elektroniska eller mekaniska komponenter och apparater. Det gäller även **pacemakrar**. De nödvändiga säkerhetsavstånden framgår av handböckerna till dessa apparater.



Klämrisk för fingrar och händer i magneten!

- ❗ Kontrollera magnetfotens yta före användning och rengör den om så behövs.

Magnetfoten får endast användas för att fästa Festools arbetsbelysning på de sätt som beskrivs nedan:

Skruva fast magnetfoten på stativgängans hylsa [2-1]. Denna kan vridas i alla riktningar genom att klämskruven [4-1] lossas.

Fäst därefter magnetfoten på ett av tre möjliga sätt:

**[4A]** Fäste med skruvting

**[4B]** Magnetiskt fäste på den fastskruvade adapterplattan

**[4C]** Magnetiskt fäste på en adapterplatta som skruvats på stativets gänga

## 7 Underhåll och skötsel



**Kundtjänst och reparation** får endast ske genom tillverkaren eller serviceverkstäder. Närmaste ställe hittar du på: [www.festool.com/service](http://www.festool.com/service)



Använd bara Festools originalreservdelar! Beställningsnummer på: [www.festool.com/service](http://www.festool.com/service)

- För att undvika skador får man endast använda en torr, mjuk trasa vid rengöring av arbetslampans plastskiva. Använd inte lösningsmedel.
- Håll arbetslampans och batteriets anslutningskontakter rena.
- Ett skadat internt batteri ska bytas ut av en auktoriserad serviceverkstad.

## 8 Miljö

### Före avfallshantering



**Avlägsna det interna batteriet från lampan!** Skruva isär lamphusets delar och ta ut batteriet. Lämna batteriet till vår återvinning.

### Kasta inte elverktyg i hushållsoporna!

Verktyg, tillbehör och emballage ska återvinnas på ett miljövänligt sätt. Följ gällande nationella föreskrifter.

**Endast EU:** Enligt EU-direktivet för uttjänta el- och elektronikapparater och omsättning i nationell lag måste förbrukade elverktyg källsorteras och återvinnas miljövänligt.

**Uttjänta eller defekta batteripaket** kan lämnas in hos fackhandeln, Festools service eller på avsedda avfallsanläggningar (följ gällande bestämmelser). Batterierna ska då vara urladdade. På så sätt kan batterierna återvinnas.

**Endast EU:** Enligt EU-direktiv gällande batterier och ackumulatörer och omsättning i nationell lagstiftning måste defekta eller uttjänta batteripaket/batterien källsorteras och lämnas till miljövänlig återvinning.

**Information om REACH:** [www.festool.com/reach](http://www.festool.com/reach)

## 9 Transport

Li-jonbatterierna i verktyget är underkastade de lagliga kraven för farligt gods. Den litiumekvivalenta mängden ligger under de tillämpliga gränsvärdena och är testad enligt FN-handboken ST/SG/AC.10/11/rev.3 del III, underavsnitt 38.3. Därför gäller de nationella och internationella föreskrifterna för farligt gods inte Li-jon-batteriet, vare sig som enskild komponent eller som del av en apparat. Föreskrifterna kan dock vara relevanta om mer än ett batteri ska transporteras. I så fall kan det vara nödvändigt att vidta speciella åtgärder. Vid försän-

delse genom tredje part (till exempel: flygtransport eller spedition) måste man beakta de särskilda villkoren samt märkningen på förpackningen. När försändelsen förbereds måste en expert på farligt gods anlitas. Observera eventuella ytterligare nationella föreskrifter.

## Alkuperäiset käyttöohjeet

Mainitut kuvat ovat käyttöoppaan alussa.

### 1 Tunnukset

#### Tunnus Merkitys



Varoitus yleisestä vaarasta



Sähköiskuvaara



Lue käyttöopas, turvallisuusohjeet!



**VARO!** Älä katso valonsäteeseen!



Varoitus magneettisen kentän takia!



Kielletty sydämentahdistinta käyttäville henkilöille



Sormien ja käsien puristumisvaara!



Älä hävitä kotitalousjätteiden mukana.

### 2 Turvaohjeet



**Varoitus! Lue kaikki turva- ja käyttöohjeet.** Varoitusten ja ohjeiden noudattamisen laiminlyönti voi aiheuttaa sähköiskun, tulipalon ja/tai vakavia vammoja.

**Säilytä kaikki turvaohjeet ja käyttöohjeet myöhempää tarvetta varten.**

- **Käsittele työvalaisinta varovaisuutta noudattaen.** Työvalaisin voi aiheuttaa kuumuutta, joka lisää palo- ja räjähdysvaaraa.
- **Älä käytä työvalaisinta räjähdysvaarallisissa tiloissa.**
- **Älä peitä työvalaisinta sen käytön aikana.** Työvalaisin kuumenee käytön yhteydessä ja voi aiheuttaa palovaurioita, jos siitä syntyvä kuumuus ei pääse haihtumaan.



**-Varoitus haitallisen valonsäteilyn vaarasta. Älä katso pitkäaikaisesti valonsäteeseen. Älä kohdistavalonsädettä ihmisiin tai eläimiin.** Optinen säteily voi vaurioittaa silmiä.

- **Älä käytä työvalaisinta tieliikenteessä.** Työvalaisinta ei ole hyväksytty tieliikenteen valaisemiseen.
- **Käytä työvalaisimessa vain sille tarkoitettuja Festool-akkuja.** Muiden akkujen käyttäminen voi aiheuttaa loukkaantumis- ja palovammavaaran.
- **Laite tulee korjauttaa vain koulutulla ammattihenkilöllä, jonka tulee käyttää vain alkuperäisiä va-**



- raosia.**Laitteeseen asennetun lampun saa vaihtaa vain valmistaja tai sen huoltokorjaamo. Siten varmistetaan, että laite pysyy turvallisena.
- **Käytä korjaukseen ja huoltoon ainoastaan alkuperäisiä Festool-osia.** Tarkoitukseen soveltumattomien tarvikkeiden tai varaosien käyttö voi aiheuttaa sähköiskun tai tapaturmia.
  - **Älä lataa työvalaisinta muiden valmistajien verkkoadaptereilla.** Muuten syntyy palo- ja räjähdysvaara.
  - Tätä laitetta saavat käyttää henkilöt, joilla on fyysisiä, aistillisia tai henkisiä rajoitteita tai puutteellinen kokemus ja tietämys koneen käytöstä, jos asianomainen vastuuhenkilö valvoo käyttöä tai on opastanut heille laitteen turvallisen käytön ja he ymmärtävät laitteen käytöstä syntyvät vaarat. **Lapsia** tulee valvoa, että he eivät pääse leikkimään laitteen kanssa.
- **Huolehdi tukevasta alustasta tai kiinnityskohdasta, kun kiinnität laitteen jalustaan tai magneettijalkaan.** Jos alusta tai kiinnityskohta on epä-  
tukeva, työvalaisin voi pudota lattialle ja aiheuttaa tämän myötä tapaturmia tai esinevahinkoja.
  - **Suojaa akku kuumuudelta, esim. jatkuvalta auringonpaisteelta ja tuulelta.** Räjähdysvaara.
  - **Älä missään tapauksessa sammuta palavia litiumioniakkuja vedellä, käytä hiekkaa** tai palonsammutuspeitettä.

### 3 Määräystenmukainen käyttö

Kompakti työvalaisin on tarkoitettu kuivien tilojen valaisuun sisätiloissa.

Laitte **ei** sovellu kotitalouden huonevalaisimeksi.



Koneen käyttäjä vastaa määräystenvastaisesta käytöstä aiheutuneista vahingoista.

## 4 Tekniset tiedot

Kompakti työvalaisin		KAL II
Sisäisen akun nimellisjännite / kapasiteetti (Lilon)		7,2 V = / 2,9 Ah
Ulkoisen Festool-akun nimellisjännite		10,8 - 18V =
Latauskoskettimen jännitealue		 7,2 - 18 V =
Polttimo		12x 1,5W Power LED
Valaisuaika (sisäinen akku)	Min. valo: pykälä 1 (30%)	5 h 30 min.
	Maks. valo: pykälä 2 (100%)	2 h 10 min.
Valovirta, valaisuvoima	Min. valo: pykälä 1 (30%)	310 lumenia

**Kompakti työvalaisin****KAL II**Maks. valo: pykälä 2  
(100%)

769 lumenia

Sisäisen akun latausaika 90%/ 100%

2 h 40 min / 3 h 20 min.

Sallittu käyttölämpötila-alue

-5 °C ... +55 °C

Sallittu akkulämpötila lataukseen

0 °C ... +45 °C

Paino (ilman ulkoista akkua)

0,7 kg

Suojausluokka

IP 2X

**5 Laitteen osat****[1-1]** Latausnäytön LED**[1-2]** 3-portainen virtakytkin**[1-3]** Avattava kiinnityssanka**[1-4]** Liitäntäkosketin latausadapterille**[1-5]** Magneettijalka ja kuulapää\***[1-6]** Adapterilevy\***[1-7]** Maakohtainen latausadapteri\***[1-8]** Autolatausadapteri**[1-9]** Verkkolatausadapteri\***[2-1]** Jalustakierre- ja reikä UNC 1/4"-20\* Ei kuulu kaikissa versioissa toimitus-  
laajuuteen**6 Käyttöönotto****① Ennen ensimmäistä käyttökertaa:**  
lataa akkua noin 4 h ajan!**6.1 Sisäisen akun lataaminen**► Kytke verkko- tai autolatausadapteri  
liitäntäkoskettimeen **[1-4]**.Poiskytketyssä tilassa latausnäytön LED  
**[1-1]** ilmoittaa lataustoimenpiteen aika-  
na sisäisen akun käyttötilan:**Vihreä LED - nopea vilkkuminen**

Sisäistä akkua ladataan maksimivirralla.

**Vihreä LED - hidas vilkkuminen**

Sisäinen akku on ladattu 80 % täyteen.

**Vihreä LED - jatkuva palaminen**Sisäinen akku on varattu 90 % verran ja  
sitä ladataan alennetulla virralla edel-  
leen, kunnes se aivan täynnä.**Punainen LED - vilkkuminen**Yleinen vikailmoitus, esim. epätäydelli-  
nen kosketus, oikosulku, akku vioittunut.**Punainen LED - jatkuva palaminen**Akun lämpötila on sallittujen raja-arvo-  
jen ulkopuolella.**Oranssi LED**Virtakatkostilan käyttömuoto, katso **luku**  
**6.5**.**6.2 Päälle-/poiskytkentä [1-2]**Virtakytkimessä **[1-2]** on kolme porras-  
ta:

- 1 painallus -> valaistuskäytön päällekytkentä energiansäästöportaalla (porras 1: 30 %)
- 2 painallusta -> vaihto valaisun enimmäisvoimakkuudelle (porras 2: 100 %)
- 3 painallusta -> poiskytkentä

### 6.3 Jännitteenvalvonta

Jos sisäisellä tai ulkoisella akulla tehtävässä valaisukäytössä vähimmäiskäyttäjännite alitetaan, silloin työvalaisin siirtyy valaistusvoimakkuutta vähentävään hätäkäyttötilaan ja kytkeytyy 2 minuutin kulluttua pois päältä.

### 6.4 Lämpötilavalvonta

Jos sallittu käyttölämpötila-alue alitetaan/ylitetään, työvalaisin siirtyy valaistusvoimakkuutta vähentävään hätäkäyttötilaan ja kytkeytyy 2 minuutin kulluttua pois päältä.

### 6.5 Virtakatkostilan käyttömuoto

Työvalaisin on varustettu virtakatkostilan käyttömuodolla. Siten se pystyy huolehtimaan äkillisen virtakatkoksen yhteydessä työskentelyalueen valaisusta.

- Pidä sitä varten virtakytkintä **[1-2]** painettuna ja työnnä verkko- tai autolautausadapteri liitäntäkoskettimeen **[1-4]**.

*Työvalaisin sammuu ja latausnäyttö vaihtaa näyttämään käyttötilan mukaan oranssia vilkuntaa (lataus) tai oranssia jatkuvaa valoa (ladattu).*

*Jos ulkoisessa virtalähteessä ilmenee katkos, työvalaisin kytkeytyy tällöin automaattisesti päälle.*

### Käyttömuodon kytkemiseksi pois päältä:

- paina virtakytkintä **[1-2]** uudelleen.

*Latausnäyttö vaihtaa vakiokäyttömuodolle, katso luku 6.1.*

### 6.6 Käyttäminen ulkoisella Festool-akulla [2A] + [2B]

Työvalaisinta voidaan käyttää kaikilla mallisarjan BPC ja BPS Festool-akuilla. Ollessaan akkuun kytkettynä työvalaisin käyttää vain ulkoisen Festool-akun akukapasiteettia.

- ① Festool-akku voidaan ladata vain vastaavalla Festool-latauslaitteella.

### 6.7 Asennusmahdollisuudet

#### Kiinnityssanka [1-3]

Avattava kiinnityssanka mahdollistaa laitteen ripustamisen esimerkiksi telineisiin.

- ① Kiinnityssanka täytyy ottaa pois, jos valaisinta käytetään ulkoisella Festool-akulla **[2A]**.

#### Asennuskulma

Työvalaisin voidaan asentaa kolmeen eri kulmaan **[3]**.

#### Jalusta

Jalustakierrereikäen **[2-1]** voidaan ruuvata vakiokierteinen kamerajalusta UNC 1/4"-20.

## Magneettijalka ja kuulapää (osittain lisätarvike) [4]



**Voimakkaat magneettikentät** voivat häiritä elektronisia tai mekaanisia elementtejä ja laitteita tai aiheuttaa niiden **rikkoutumisen**. Tämä koskee myös **sydämentahdistimia**. Vaadittavat turvallisuusvälit voit katsoa näiden laitteiden käsikirjoista.



Sormien ja käsien puristumisvaara magneetin kohdalla.

**i** Ennen käyttöä tarkasta magneettijalan pinta ja tarvittaessa puhdistase.

Magneettijalkaa saa käyttää vain Festool-työvalaisimen kiinnitykseen seuraavana kuvatuilla mahdollisuuksilla:

Ruuvaa magneettijalka kiinni jalustakierreholkkiin **[2-1]**. Magneettijalka on käännettävissä kaikkiin suuntiin, kun kirstysruuvi **[4-1]** löysätään.

Kiinnitä magneettijalka tämän jälkeen alustaan. Valitse sitä varten jokin kolmesta eri vaihtoehdosta:

**[4A]** Kiinnitys ruuvipuristimella

**[4B]** Magneettinen kiinnitys ruuviinnitteeseen adapterilevyyn

**[4C]** Magneettinen kiinnitys jalustan kierteeseen ruuvattuun adapterilevyyn

## 7 Huolto ja hoito



**Huolto ja korjaus** vain valmistajan tehtaalla tai huoltokorjaamoissa: katso sinua lähinnä oleva osoite kohdasta: [www.festool.com/service](http://www.festool.com/service)



Käytä vain alkuperäisiä Festool-varaosia! Tilausnumerot osoitteessa: [www.festool.com/service](http://www.festool.com/service)

- Puhdista työvalaisimen muovilasi vain kuivalla ja pehmeällä liinalla, jotta se ei vaurioidu. Älä käytä liuottimia.
- Pidä työvalaisimen ja akun liitäntäkoskettimet puhtaina.
- Vaurioitunut sisäinen akku tulee vaihdattaa valtuutetussa huoltokorjaamossa.

## 8 Ympäristö

**Ennen käytöstä poistetun laitteen hävittämistä**



**Irrota sisäinen akku laitteesta!** Ruuvaa sitä varten rungon puoliskot erilleen ja ota akku pois. Toimita akku kierrätyspisteeseen.

**Älä heitä käytöstä poistettua sähköyökalua talousjätteisiin!** Toimita käytöstä poistetut laitteet, tarvikkeet ja pakkaukset ympäristöystävälliseen kierrätysseen. Noudata kansallisia määräyksiä.

**Vain EU:** Käytöstä poistettuja sähkö- ja elektroniikkalaitteita koskevan eurooppalaisen direktiivin ja sitä vastaavan kansallisen lainsäädännön mukaan loppuun käytetyt sähkötyökalut täytyy kerätä erikseen talteen ja toimittaa ympäristöystävälliseen kierrätykseen.

**Palauta käytöstä poistetut tai vialliset akut** ammattiliikkeeseen, Festool-huoltoon tai valtuutettuun jätahuoltopisteeseen (noudata voimassaolevia määräyksiä). Palautettavien akkujen jännite täytyy purkaa. Näin akut saadaan toimitettua asianmukaiseen kierrätykseen.

**Vain EU:** Eurooppalaisen paristoja ja akkuja koskevan direktiivin ja sitä vastaavan maakohtaisen lainsäädännön mukaisesti käytöstä poistetut akut/paristot täytyy kerätä talteen erikseen ja toimittaa ympäristöä säästävään kierrätykseen.

**REACH:iin liittyvät tiedot:** [www.festool.com/reach](http://www.festool.com/reach)

## 9 Kuljetus

Toimitukseen sisältyvät litiumioniakut ovat vaarallisia esineitä koskevien lakivaatimusten alaisia. Lilon-akun sisältämä litiumekvivalenttimäärä on asiaankuuluvia raja-arvoja alhaisempi ja on testattu UN-käsikirjan ST/SG/AC.10/11/ver.3 osa III, alakohta 38.3, mukaan. Siksi maakohtaiset ja kansainväliset vaarallisia aineita koskevat määräykset eivät koske erillistä tai laitteeseen kiinnitettyä Lilon-akkua. Vaarallisia aineita koskevia määräyksiä täytyy kuitenkin mahdollisesti soveltaa siihen, mikäli kuljetus sisältää useampia akkuja. Tällaisessa tapauksessa voi olla tarpeen noudattaa erityisvaatimuksia. Lähetettäessä kolmansien osapuolien välityksellä (esim.: ilma- tai maantiekuljetus) on huomioitava pakkausta ja tunnusmerkintää koskevat erityismääräykset. Lähetettävän esineen valmistelussa on noudatettava vaarallisten esineiden asiantuntijan neuvoja. Huomioi mahdolliset tätä pidemmälle menevät maakohtaiset määräykset.

## Original brugsanvisning

De angivne illustrationer findes i tillægget til brugsanvisningen.

### 1 Symboler

Symbol	Betydning
	Advarsel om generel fare
	Advarsel om elektrisk stød
	Brugsanvisning, læs sikkerhedsanvisningerne!
	<b>FORSIGTIG!</b> Se ikke direkte ind i lysstrålen!
	Advarsel mod magnetisk felt!
	Forbudt for personer med pacemaker
	Klemningsfare for fingre og hænder!
	Må ikke bortskaffes sammen med almindeligt husholdningsaffald.

### 2 Sikkerhedsanvisninger



Advarsel! **Læs alle sikkerhedsanvisninger og øvrige anvisninger.** Overholdes anvisningerne ikke, er der risiko for elektrisk stød, brand og/eller alvorlige kvæstelser.

**Opbevar alle sikkerhedsanvisninger og vejledninger til senere brug.**

- **Håndter arbejdslampen forsigtigt.** Arbejdslampen kan generere varme, der medfører øget brand- og eksplosionsfare.
- **Arbejd ikke med arbejdslampen i eksplosionsfarlige omgivelser.**
- **Tildæk ikke arbejdslampen, mens den er i brug.** Arbejdslampen opvarmes under brug og kan medføre forbrændinger, hvis varmen ikke kan komme væk.



- **Advarsel mod skadelig lysstråling. Se ikke ind i lysstrålen i længere tid.**

**Ret ikke lysstrålen mod andre personer eller dyr.** Den optiske stråling kan beskadige øjnene.

- **Brug ikke arbejdslampen i offentlig trafik.** Arbejdslampen er ikke godkendt til belysning i offentlig trafik.
- **Brug kun de dertil beregnede Festool-batterier sammen med arbejdslampen.** Brug af andre batterier kan medføre personskader og brandfare.
- **Få apparatet repareret af kvalificerede fagfolk og kun med originale reservedele.** Lampen i dette apparat må kun udskiftes af producenten eller et kundeserviceværksted. Det

sikrer, at maskinsikkerheden er i orden.

- **Anvend kun originale Festool-dele i forbindelse med reparation og vedligeholdelse.**Anvendelse af uegnet tilbehør og reservedele kan medføre elektrisk stød eller personskader.
- **Oplad ikke arbejdslampen med andre producenters netopladere.** Der er ellers fare for brand og eksplosion.
- Denne maskine kan anvendes af personer med nedsatte fysiske, sensoriske eller metale evner eller manglende erfaring og viden, hvis de er under opsyn eller er blevet oplært i en sikker brug af maskinen og de deraf følgende farer. **Børn** bør holdes under opsyn, så de ikke leger med maskinen.
- **Sørg for, at enheden står stabilt og er sikkert fastgjort med et stativ el-**

**ler magnetfoden.** Hvis enheden ikke står stabilt eller ikke er sikkert fastgjort, kan arbejdslampen falde ned og derved forårsage tings- eller personskader.

- **Beskyt batteriet mod varme, f.eks. også mod permanent sollys og ild.** Der er fare for eksplosion.
- **Sluk aldrig brændende lithium-ion-batterier med vand, men brug sand eller brandslukningstæpper.**

### 3 Bestemmelsesmæssig brug

Den kompakte arbejdslampe er ved tilsigtet brug beregnet til belysning af tørre områder i indendørs rum.

Apparatet er **ikke** egnet til belysning i hjemmet.



Ved ikke-bestemmelsesmæssig anvendelse hæfter brugeren.

## 4 Tekniske data

Kompakt arbejdslampe		KAL II
Nominel spænding / internt akku-batteris kapacitet (Li-ion)		7,2 V = / 2,9 Ah
Nominel spænding med eksternt Festool-batteri		10,8 - 18V =
Spændingsområde for ladestik		7,2 - 18 V =
Lysmidler		12x 1,5W Power LED
Lysvarighed (internt batteri)	Lys min.: Trin 1 (30 %)	5 timer og 30 minutter.
	Lys maks.: Trin 2 (100 %)	2 time og 10 minutter.
Lysstrøm, lyskraft	Lys min.: Trin 1 (30 %)	310 Lumen
	Lys maks.: Trin 2 (100 %)	769 Lumen

**Kompakt arbejdslampe****KAL II**

Ladetid internt batteri 90 %/100 %	2 timer og 40 minutter/3 timer og 20 minutter.
Tilladt driftstemperaturområde	-5 °C til +55 °C
Tilladt akku-batteritemperatur til opladning	0 °C til +45 °C
Vægt (uden eksternt batteri)	0,7 kg
Kapslingsklasse	IP 2X

**5 Maskinelementer**

- [1-1] Ladevisnings-LED
- [1-2] Tænd-/sluk-knap med 3 trin
- [1-3] Klappbar ophængsbøjle
- [1-4] Tilslutningsstik til oplader
- [1-5] Magnetfod med kuglehoved\*
- [1-6] Adapterplade\*
- [1-7] Landespecifik oplader\*
- [1-8] Biloplader
- [1-9] Netoplader\*
- [2-1] Stativgevind-bøsning UNC 1/4"-20

\* ikke ved alle leverede varianter

**6 Ibrugtagning**

- i** Før første ibrugtagning skal batteriet oplades i ca. 4 timer!

**6.1 Opladning af internt batteri**

- ▶ Slut net- eller bilopladeren til tilslutningsstikket [1-4].

I slukket tilstand viser ladevisnings-LED'en [1-1] det interne akku-batteris driftstilstand under opladningen:

**Grøn LED - blinker hurtigt**

Det interne batteri oplades med maksimal strøm.

**Grøn LED - blinker langsomt**

Det interne batteri er op til 80 % opladet.

**Grøn LED - lyser konstant**

Det interne akku-batteri er 90 % opladet og oplades herefter helt med reduceret strøm.

**Rød LED - blinker**

Generel fejlmelding, f.eks. manglende kontakt, kortslutning, defekt akku-batteri.

**Rød LED - lyser konstant**

Batteriets temperatur ligger uden for det tilladte temperaturområde.

**LED orange**

Strømsvigtstilstand, se **kapitel 6.5**.

**6.2 Tænd/sluk [1-2]**

Tænd/sluk-knappen [1-2] har tre trin:



- 1x tryk -> Tænd i belysningstilstand på energisparetrin (trin 1: 30 %)
- Tryk 2x -> skift til maks. lysstyrke (trin 2: 100 %)
- Tryk 3x -> sluk

### 6.3 Spændingsovervågning

Hvis den minimale driftsspænding underskrides i belysningstilstand med internt eller eksternt batteri, skifter arbejdslampen til nøddrift med reduceret lysstyrke og slukker efter 2 minutter.

### 6.4 Temperaturovervågning

Ved under-/overskridelse af det tilladte driftstemperaturområde skifter arbejdslampen til nødtilstand med reduceret lysstyrke og slukkes efter 2 minutter.

### 6.5 Strømsvigtstilstand

Arbejdslampen er udstyret med en strømsvigtstilstand. På den måde kan den overtage oplysningen af arbejdsområdet i tilfælde af pludseligt strømsvigt.

- Hold i den forbindelse tænd/sluk-knappen [1-2] inde, og sæt net- og bil-ladeadapteren i tilslutningsbøsningen [1-4].

*Arbejdslampen slukker, og ladevisningen skifter afhængigt af driftstilstand til blinkende orange (opladning) eller konstant orange (opladet).*

*Hvis den eksterne spændingsforsyning afbrydes, tændes arbejdslampen nu automatisk.*

**For at slukke tilstanden, skal du gøre følgende:**

- Tryk på tænd/sluk-knappen [1-2] igen.

*Ladevisningen skifter til standardtilstand, se kapitel 6.1.*

### 6.6 Drift med eksternt Festool-batteri [2A] + [2B]

Arbejdslampen kan bruges sammen med ethvert Festool-batteri i serie BPC og BPS. Når arbejdslampen er tilsluttet batteriet, bruger den kun det eksterne Festool-batteris batterikapacitet.

- ⓘ Festool-batteriet kan kun oplades med den passende Festool-oplader.

### 6.7 Opstillingsmuligheder

#### Ophængsbøjle [1-3]

Den klapbare ophængsbøjle gør det muligt at ophænge apparatet på et stillads eller lignende.

- ⓘ Ophængsbøjlen skal afmonteres ved drift med et eksternt Festool-batteri [2A].

#### Opstillingsvinkel

Arbejdslampen kan opstilles i tre forskellige vinkler [3].

#### Stativ

Der kan skrues et standard-fotostativgevind UNC 1/4"-20 på stativgevind-bøsningen [2-1].

#### Magnetfod med kuglehoved (delvist tilbehør) [4]



**Stærke magnetfelter** kan forstyrre eller ødelægge elektroniske eller mekaniske elementer og apparater. Dette gælder også **pacemakere**. De nødvendige sikkerhedsafstande findes i maskinmanualerne.

Der kan skrues et standard-fotostativgevind UNC 1/4"-20 på stativgevind-bøsningen [2-1].



Fare for at få fingre og hænder i klemme i magneten.

- i** Kontrollér og rengør om nødvendigt fladen på magnetfoden før brug.

Magnetfoden må kun fastgøres til Festool arbejdslampen på en af de følgende måder:

Skru magnetfoden på stativets gevindbøsning **[2-1]**. Den kan drejes i alle retninger, når klemskruen **[4-1]** løsnes.

Fastgør derefter magnetfoden på en af tre mulige måder:

**[4A]** Fastgørelse med skruetvinge

**[4B]** Magnetisk fastgørelse på den påskruede adapterplade

**[4C]** Magnetisk fastgørelse på adapterpladen, der er skruet på et stativgevind

## 7 Vedligeholdelse og pleje



**Kundeservice og reparation** må kun foretages af producenten eller et af de autoriserede serviceværksteder: Nærmeste adresse findes på:

[www.festool.com/service](http://www.festool.com/service)



Brug kun originale Festool-reservedele! Bestillingsnummer på: [www.festool.com/service](http://www.festool.com/service)

- Rengør kun arbejdslampens plastglas med en tør, blød klud for at und-

gå beskadigelser. Brug ikke opløsningsmidler.

- Sørg for, at tilslutningskontakterne på arbejdslampen og på batteriet er rene.
- Et beskadiget internt akku-batteri skal udskiftes af et autoriseret kundeserviceværksted.

## 8 Miljø

### Før bortskaffelse



**Fjern det interne akku-batteri fra enheden!** Dette gør du ved at skrue husets dele fra hinanden og tage akku-batteriet ud. Aflever akku-batteriet på en genbrugsplads.

**Elværktøj må ikke bortskaffes med almindeligt husholdningsaffald!** Apparater, tilbehør og emballage skal bortskaffes miljømæssigt korrekt på en kommunal genbrugsstation. Gældende nationale forskrifter skal overholdes.

**Kun EU:** Ifølge Rådets direktiv om affald af elektrisk og elektronisk udstyr og gennemførelse til national ret skal gammelt elværktøj indsamles separat og afleveres til miljøvenlig genvinding.

**Indlever brugte eller defekte akkuer** hos forhandleren, Festools kundeservice eller på den kommunale genbrugsstation (overhold gældende forskrifter). Akkuer skal være afladet, når de indleveres. Akkuer bliver på denne måde genvundet korrekt.

**Kun EU:** Ifølge Rådets direktiv om batterier og akkuer og implementering i national lovgivning skal defekte og udtjente akkuer/batterier indsamles separat og afleveres til miljøvenlig genvinding.

**Informationer om REACH:** [www.festo.com/reach](http://www.festo.com/reach)

## 9 Transport

De medfølgende lithium-ion-batterier er omfattet af de krav, der stilles til farligt gods. Lithiumindholdet i Li-ion-batteriet ligger under de gældende grænseværdier og er testet iht. UN-manualen ST/SG/AC. 10/11/rev. 3, del III, underafsnit 38.3. Derfor er Li-ion-batteriet ikke underlagt

de nationale og internationale regler om farligt gods, hverken som enkeltedel eller som del af en maskine. Reglerne om farligt gods kan dog være relevante ved transport af flere batterier. Det kan i sådanne tilfælde være nødvendigt at overholde særlige betingelser. Ved transport via tredjepart (f.eks. lufttransport eller spedition) skal særlige krav til emballering og mærkning overholdes. Ved forberedelse af transportgodset skal du rådføre dig med en person med ekspertise i farligt gods. Overhold eventuelle videregående nationale forskrifter.

## Originalbruksanvisning

De oppgitte illustrasjonene finnes fremst i bruksanvisningen.

### 1 Symboler

Symbol	Betydning
	Advarsel om generell fare
	Advarsel om elektrisk støt
	Brukerhåndbok, les sikkerhetsinformasjonen!
	<b>FORSIKTIG!</b> Se ikke inn i lysstrålen!
	Advarsel! Magnetisk felt
	Forbudt for personer med pacemaker
	Klemfare for fingre og hender!
	Må ikke kastes i husholdningsavfallet.

### 2 Sikkerhetsregler



Advarsel! **Les alle sikkerhetsmerknader og anvisninger.** Hvis advarselene og anvisningene ikke overholdes, kan det føre til elektrisk støt, brann og/eller alvorlige personskader.

**Oppbevar alle sikkerhetsmerknader og anvisninger for fremtidig bruk.**

- **Vær forsiktig når du bruker arbeidslampen.** Arbeidslampen kan generere varme som fører til økt risiko for brann og eksplosjon.
- **Ikke bruk arbeidslampen i eksplosjonsfarlige omgivelser.**
- **Ikke dekk til arbeidslampen når den er i bruk.** Arbeidslampen blir varm under bruk. Denne varmen kan "hoppe seg opp" og forårsake forbrenninger.



-Advarsel om skadelig lysstråling. Ikke se inn i lysstrålen over lengre tid.

Ikke rett lysstrålen mot andre personer eller dyr. Den optiske strålingen kan være skadelig for øynene.

- **Ikke bruk arbeidslampen i trafikken.** Arbeidslampen er ikke tillatt for bruk i veitrafikk.
- **Bruk bare arbeidslampen med Festool-batteriet som er beregnet for dette formålet.** Bruk av andre batterier kan føre til skader og brannfare.
- **Apparatet skal bare repareres av kvalifiserte fagpersoner som bruker originale reservedeler.** Lyskil-

- den som er montert i dette apparatet, må utelukkende skiftes ut av produsenten eller kundeservice. Da kan du være trygg på at apparatets sikkerhet opprettholdes.
- **Bruk bare originale Festool-deler til reparasjon og vedlikehold.** Bruk av tilbehør eller deler som ikke er egnet, kan føre til elektrisk støt eller skader.
  - **Ikke lad opp arbeidslampen med andre typer ladeadaptere for strømmnett.** Det kan føre til brann og eksplosjon.
  - Denne maskinen skal ikke brukes av personer med nedsatt fysiske, motoriske eller mentale evner eller manglende erfaring og kunnskap med mindre de er under oppsyn eller har fått opplæring i trygg bruk av apparatet og farer som kan oppstå. **Barn** må holdes under oppsyn for å sikre at de ikke leker med apparatet.
  - **Sørg for at lampen står stabilt hhv. sørg for sikkert feste når den settes på et stativ eller festes med magnetfoten.** Hvis lampen står ustabil eller ikke er ordentlig festet, kan den falle ned og føre til personskader eller materielle skader.
  - **Beskytt batteriet mot varme, inkludert ild og langvarig opphold i sollys.** Eksplosjonsfare!
  - **Ikke slukk brennende li-ion-batterier med vann, men bruk sand** eller brannslukningsapparat.

### 3 Riktig bruk

Den kompakte arbeidslampen er beregnet på opplysning av tørre områder innendørs.

Apparatet egner seg **ikke** til rombelysning i husholdninger.



Ved ikke-forskriftsmessig bruk bærer brukeren ansvaret.

## 4 Tekniske data

Kompakt arbeidslampe		KAL II
Nominell spenning / kapasitet internt batteri (li-ion)		7,2 V = / 2,9 Ah
Nominell spenning med eksternt Festool-batteri		10,8 - 18V =
Spenningsområde for ladekontakt		 7,2 - 18 V =
Lyskilde		12 x 1,5 W power LED
Lysvarighet (internt batteri)	Min. lysnivå: trinn 1 (30 %)	5 t 30 min
	Maks. lysnivå: trinn 2 (100 %)	2 t 10 min.
Lysstrøm, lysstyrke	Min. lysnivå: trinn 1 (30 %)	310 Lumen

**Kompakt arbeidslampe****KAL II**

	Maks. lysnivå: trinn 2 (100 %)	769 Lumen
Ladetid internt batteri 90 % / 100 %		2 t 40 min / 3 t 20 min.
Tillatt driftstemperaturområde		-5 °C til +55 °C
Tillatt batteritemperatur for lading		0 °C til +45 °C
Vekt (uten eksternt batteri)		0,7 kg
Beskyttelsesgrad		IP 2X

**5 Apparatets deler**

- [1-1]** Ladeindikator-LED
- [1-2]** På/av-bryter med 3 trinn
- [1-3]** Festeboyle som kan settes på
- [1-4]** Tilkoblingskontakt for ladeadapter
- [1-5]** Magnetfot med kulehode\*
- [1-6]** Adapterplate\*
- [1-7]** Landsspesifikk ladeadapter\*
- [1-8]** Ladeadapter for bil
- [1-9]** Ladeadapter for strømnett\*
- [2-1]** Stativgjenge-bøssing UNC 1/4"-20  
\* inngår ikke i leveransen på alle varianter

**6 Igangsetting**

- (i) Før første gangs bruk:** Lad batteriet i ca. 4 timer!

**6.1 Lade internt batteri**

- Koble ladeadapteren for strømnett eller bil til kontakten **[1-4]**.

I avslått tilstand viser ladeindikator-LED-en **[1-1]** driftstilstanden til det interne batteriet under ladingen:

**Grønn LED – blinker raskt**

Det interne batteriet lades med maksimal strøm.

**Grønn LED – blinker langsomt**

Internt batteri er 80 % ladet.

**Grønn LED – lyser kontinuerlig**

Det interne batteriet er 90 % oppladet og lades ferdig med redusert strøm.

**Rød LED – blinker**

Generell feilvisning, f.eks. ikke fullstendig kontakt, kortslutning, defekt batteri.

**Rød LED – lyser kontinuerlig**

Batteritemperaturen er utenfor tillatt grenseverdi.

**Oransje LED**

Strømbruddmodus, se **kapittel 6.5**.

**6.2 Slå på og av [1-2]**

På/av-bryteren **[1-2]** har tre trinn:

- 1 trykk -> Slå på belyningsmodus i energisparetrinn (trinn 1: 30%)
- 2 trykk -> Skifte til maks. lysstyrke (trinn 2: 100 %)
- 3 trykk -> Utkobling

### 6.3 Spenningsovervåking

Hvis den minste driftsspenningen underskrides i belyningsmodus med intern eller ekstern batteripakke, skifter arbeidslampen til nødmodus med redusert lysstyrke, og slås av etter 2 minutter.

### 6.4 Temperaturovervåking

Dersom tillatt temperaturområde for drift overskrides eller underskrides, veksler arbeidslampen til nødmodus med redusert lysstyrke og slår seg av etter 2 minutter.

### 6.5 Strømbruddmodus

Arbeidslampen har en strømbruddmodus. Den kan dermed sørge for belysning av arbeidsplassen ved plutselig strømbrudd.

- ▶ Dette gjøres ved at av/på-bryteren [1-2] holdes inne og nett- eller billadeadapteren settes i kontakten [1-4].

*Arbeidslampen slukker og ladeindikatoren skifter til oransje blinking (lading) eller oransje kontinuerlig lys (ladet) avhengig av driftstilstanden.*

*Ved brudd på den eksterne spenningsforsyningen slås arbeidslampen nå automatisk på.*

#### Slå av modusen:

- ▶ Trykk på av/på-bryteren [1-2] igjen. Ladeindikatoren veksler til standardmodus, se kapittel 6.1.

### 6.6 Drift med eksternt Festool-batteri [2A] + [2B]

Arbeidslampen kan drives med alle Festool-batterier i BPC- og BPS-serien. Når arbeidslampen er forbundet med batteriet, bruker den bare av batterikapasiteten til det eksterne Festool-batteriet.

- ⓘ Festool-batteriet kan bare lades med den tilsvarende Festool-laderen.

### 6.7 Oppstillingsmuligheter

#### Festebøyle [1-3]

Festebøylen som kan settes på, gjør det mulig å henge apparatet på et stillas eller lignende.

- ⓘ Festebøylen må tas av når lampen brukes sammen med et eksternt Festool-batteri [2A].

#### Oppstillingsvinkel

Arbeidslampen kan settes i tre forskjellige vinkler [3].

#### Stativ

En standard fotostativgjenge (UNC 1/4"-20) kan skrues på stativgjenge-bøssingen [2-1].

#### Magnetfot med kulehode (delvis tilbehør) [4]



**Kraftige magnetfelt** kan forstyrre eller **ødelegge** elektriske eller mekaniske elementer og apparater. Dette gjelder også **pacemakere**. Nødvendige sikkerhetsavstander finner du i brukerveiledningene til disse apparatene.



Klemfare for fingre og hender ved magneten.

**i** Magnetfotens flate skal kontrolleres og om nødvendig rengjøres før bruk.

Magnetfoten skal kun brukes til å feste Festool-arbeidslampen på følgende måte:

Skru magnetfoten fast i gjengebøssingen **[2-1]**. Den kan dreies i alle retninger etter at klemskruen **[4-1]** er løsnet.

Fest deretter magnetfoten på én av tre måter:

**[4A]** Feste med skrutvinge

**[4B]** Magnetfeste på den fastskrudde adapterplaten

**[4C]** Magnetfeste på en adapterplate som er skrudd på stativgjenger

## 7 Vedlikehold og pleie



**Kundeservice og reparasjoner** kun via produsenten eller via serviceverksteder: Finn nærmeste servicested på: [www.festool.com/service](http://www.festool.com/service)



Bruk kun originale Festool-reservedeler! Bestillingsnr. på [www.festool.com/service](http://www.festool.com/service)

–Kunststoffglasset til arbeidslampen skal bare rengjøres

med en tørr, myk klut, slik at det ikke blir skadet. Ikke bruk løsemidler.

- Sørg for at tilkoblingskontaktene på arbeidslampen og batteriet holdes rene.
- Et skadet internt batteri skal byttes av et autorisert kundeserviceverksted.

## 8 Miljø

### Før kassering



**Ta det interne batteriet ut av apparatet.** Det gjør du ved å skru fra hverandre kabinett-delene og ta ut batteriet. Lever batteriet til vårt retursystem.

**Elektroverktøy må ikke kastes i husholdningsavfallet.** Apparater, tilbehør og emballasje skal leveres til gjenvinning. Følg gjeldende nasjonale forskrifter.

**Kun EU:** I henhold til EU-direktivet om kasserte elektriske og elektroniske produkter og direktivets iverksetting i nasjonal rett må elektroverktøy som ikke lenger skal brukes, samles separat og leveres til et miljøvennlig gjenvinningsanlegg.

**Lever brukte eller defekte batterier** til faghandel, Festool-kundeservice eller offentlig godkjente steder for kassering (følg gjeldende forskrifter). Batterier må være utladet ved tilbakelevering. Batteriene vil dermed resirkuleres.



**Kun EU:** I henhold til EU-direktivet om engangsbatterier og oppladbare batterier og iverksetting i nasjonal rett må defekte eller brukte engangsbatterier og oppladbare batterier samles separat og leveres til et miljøvennlig gjenvinningsanlegg.

**Informasjon om REACH:**  
[www.festool.com/reach](http://www.festool.com/reach)

## 9 Transport

Li-ion-batteriene som følger med, er underlagt kravene i loven om transport av farlig gods. Litiumekvivalentmengden i li-ion-batteriet ligger under angjeldende grenseverdier og er kontrollert iht. FN-håndboken ST/SG/AC.10/11/Rev.3 del III,

avsnitt 38.3. Derfor er li-ion-batteriet ikke underlagt nasjonale og internasjonale forskrifter om farlig gods, verken som enkeltedel eller satt inn i apparatet. Forskriftene om farlig gods kan imidlertid være relevant til transport av flere batterier. Det kan i slike tilfeller være nødvendig å overholde spesielle bestemmelser. Ved transport utført av tredjepart (f.eks. lufttransport eller spedisjon) må særskilte krav til emballasje og merking følges. Ved klargjøring av forsendelsen må en ekspert på farlig gods konsulteres. Ta hensyn til eventuelle nasjonale forskrifter.

## Manual de instruções original

As figuras indicadas encontram-se no início do manual de instruções.

### 1 Símbolos

Símbolo	Significado
	Advertência de perigo geral
	Advertência de choque elétrico
	Ler Manual de instruções, indicações de segurança!
	<b>CUIDADO!</b> Não olhe para o feixe de luz!
	Advertência de campo magnético!
	Proibição para pessoas com pacemaker
	Risco de esmagamento de dedos e mãos!
	Não deite no lixo doméstico.

### 2 Indicações de segurança



**Advertência! Leia todas as indicações de segurança e instruções.** A não observação das indicações de segurança e instruções pode dar origem a um choque elétrico, incêndio e/ou ferimentos graves.

**Guarde todas as indicações de segurança e instruções para que possam ser utilizadas no futuro.**

- **Manuseie a luz de trabalho com cuidado.** A luz de trabalho pode gerar calor que dá origem a um maior perigo de incêndio e de explosão.
  - **Não trabalhe com a luz de trabalho em ambientes com risco de explosão.**
  - **Não deve cobrir a luz de trabalho enquanto estiver em funcionamento.** Durante o funcionamento, a luz de trabalho aquece e pode causar incêndios, caso acumule este calor.
-  - **Aviso de feixes de luz prejudiciais. Não olhe prolongadamente para o feixe de luz. Não deve virar o feixe de luz para outras pessoas ou animais.** A radiação ótica pode danificar os olhos.

- **Não deve utilizar a luz de trabalho no tráfego rodoviário.** A luz de trabalho não está homologada para a iluminação no tráfego rodoviário.
- **Utilize apenas os acumuladores Festool previstos para o efeito com a luz de trabalho.** A utilização de outros acumuladores pode dar origem a lesões e perigo de incêndio.

- **Mande reparar a sua ferramenta unicamente por pessoal técnico qualificado e apenas com peças sobresselentes originais.** A fonte de luz instalada neste aparelho apenas poderá ser substituída pelo fabricante ou por uma oficina de Serviço Após-Venda. Assegura-se, dessa forma, a manutenção da segurança da ferramenta.
  - **Para a reparação e manutenção, utilize apenas peças Festool originais.** A utilização de acessórios ou peças sobresselentes não previstos para este efeito pode provocar um choque elétrico ou ferimentos.
  - **Não deve carregar a luz de trabalho com adaptadores de carga de rede estranhos.** Caso contrário, existe o perigo de incêndio e explosão.
  - Esta ferramenta pode ser utilizada por pessoas com faculdades físicas, sensoriais ou mentais limitadas ou com falta de experiência e conhecimentos, desde que supervisionadas ou que tenham recebido instruções relativamente à utilização da ferramenta e dos perigos daí resultantes.
- As crianças** devem ser vigiadas, para não brincarem com a ferramenta.
- **No caso de fixação a um tripé ou com a base magnética, assegure um assentamento firme e uma fixação segura.** Se o assentamento ou a fixação estiverem pouco seguros, a luz de trabalho pode cair e dar origem a ferimentos ou danos materiais.
  - **Proteger o acumulador do calor, p. ex., também de uma exposição duradoura ao sol e do fogo.** Existe perigo de explosão.
  - **Nunca apagar acumuladores de Lilon em combustão com água, utilize areia** ou uma cobertura extintora de incêndios.

### 3 Utilização conforme as disposições

De acordo com as disposições, a luz de trabalho compacta está prevista para iluminar zonas secas em interiores.

O aparelho **não** é adequado para a iluminação das divisões de uma casa.



Em caso de utilização incorrecta, a responsabilidade é do utilizador.

## 4 Dados técnicos

Luz de trabalho compacta	KAL II
Voltagem nominal / Capacidade do acumulador interno (Lilon)	7,2 V = / 2,9 Ah
Tensão nominal com acumulador Festool externo	10,8 - 18V =
Faixa de tensão da tomada de carregamento	 7,2 - 18 V =

<b>Luz de trabalho compacta</b>		<b>KAL II</b>
Meio de iluminação		12x 1,5W Power LED
Tempo de iluminação (acumulador interno)	Luz mín.: posição 1 (30%)	5 h 30 min.
	Luz máx.: posição 2 (100%)	2 h 10 min.
Fluxo luminoso, intensidade luminosa	Luz mín.: posição 1 (30%)	310 Lúmen
	Luz máx.: posição 2 (100%)	769 Lúmen
Tempo de carga acumulador interno 90%/ 100%		2 h 40 min. / 3 h 20 min.
Faixa admissível da temperatura de funcionamento		-5 °C a +55 °C
Temperatura admissível do acumulador para carregar		0 °C a +45 °C
Peso (sem acumulador externo)		0,7 kg
Tipo de proteção		IP 2X

## 5 Componentes da ferramenta

- [1-1] LED da indicação de carga
- [1-2] Interruptor de ativação/desativação com 3 posições
- [1-3] Aro de fixação aplicável
- [1-4] Tomada de ligação para o adaptador de carga
- [1-5] Base magnética com cabeça esférica\*
- [1-6] Placa de adaptação\*
- [1-7] Adaptador de carga específico do país\*

[1-8] Adaptador de carga para automóveis

[1-9] Adaptador de carga de rede\*

[2-1] Casquilho roscado de tripé UNC 1/4"-20

\* não em todas as variantes no âmbito de fornecimento

## 6 Colocação em funcionamento

**i** Antes da primeira colocação em funcionamento: carregar a bateria durante aprox. 4 horas!

### 6.1 Carregar o acumulador interno

- Insira o adaptador de carga de rede ou para automóveis na tomada de ligação [1-4].

No estado desligado, o LED da indicação de carga **[1-1]**, durante o processo de carga, indica o estado de funcionamento do acumulador interno:

#### **LED verde - piscar rápido**

O acumulador interno é carregado com a corrente máxima.

#### **LED verde - piscar lento**

O acumulador interno está carregado a 80%.

#### **LED verde - luz permanente**

O acumulador interno está carregado a 90% e é carregado por completo com corrente reduzida.

#### **LED vermelho - piscar**

Indicação de avaria geral, p. ex., mau contacto, curto-circuito, acumulador defeituoso.

#### **LED vermelho - luz permanente**

A temperatura do acumulador está fora dos valores limite admissíveis.

#### **LED cor-de-laranja**

Modo de falha de corrente, consultar o capítulo 6.5.

### **6.2 Ligar/desligar [1-2]**

O interruptor de ligar/desligar **[1-2]** possui três posições:

- Premir 1x -> ligar no modo de iluminação, na posição de poupança de energia (posição 1: 30%)
- Premir 2x -> comutar para a intensidade luminosa máx. (posição 2: 100%)
- Premir 3x -> desligar

### **6.3 Monitorização da tensão**

Se, no modo de iluminação com acumulador interno ou externo, a tensão de serviço mínima não for atingida, a luz de trabalho passa para o modo de emergência com reduzida intensidade luminosa e desliga-se após 2 min.

### **6.4 Monitorização da temperatura**

Ao ultrapassar por defeito/por excesso a faixa da temperatura de funcionamento admissível, a luz de trabalho passa para um modo de emergência com reduzida intensidade luminosa e desliga-se após 2 min.

### **6.5 Modo de falha de corrente**

A luz de trabalho dispõe de um modo de falha de corrente. Consegue, deste modo, assumir a iluminação do local de trabalho em caso de falha súbita de corrente.

- ▶ Para o efeito, mantenha o interruptor de ligar/desligar **[1-2]** premido e encaixe o adaptador de carga de ligação à rede ou o adaptador de carga para automóvel na tomada de ligação **[1-4]**.

*A luz de trabalho apaga-se e a indicação de carga muda, consoante o estado de funcionamento, para uma luz intermitente cor-de-laranja (a carregar) ou para uma luz permanente cor-de-laranja (carregado).*

*No caso de uma interrupção da alimentação eléctrica externa, a luz de trabalho liga-se agora automaticamente.*

#### **Para desactivar o modo:**

- ▶ Prima novamente o interruptor de ligar/desligar **[1-2]**.

A indicação de carga muda para o modo standard, consultar o capítulo 6.1.

## 6.6 Funcionamento com acumulador Festool externo [2A] + [2B]

A luz de trabalho pode ser utilizada com qualquer acumulador Festool da série BPC e BPS. Quando ligada ao acumulador, a luz de trabalho acende apenas à capacidade do acumulador Festool externo.

**i** O carregador Festool só pode ser carregado com o correspondente carregador Festool.

## 6.7 Possibilidades de colocação

### Suporte de fixação [1-3]

O suporte de fixação amovível permite que o aparelho seja pendurado num andaime ou semelhante.

**i** O suporte de fixação deve ser colocado em funcionamento com uma bateria Festool externa [2A].

### Ângulo de colocação

A luz de trabalho pode ser colocada em três ângulos diferentes [3].

### Tripé

No casquilho roscado de tripé [2-1] pode ser enroscada uma rosca de tripé de máquina fotográfica standard UNC 1/4"-20.

### Base magnética com cabeça esférica (em parte, acessórios) [4]



Os campos magnéticos fortes podem perturbar ou destruir elementos e aparelhos electrónicos ou mecânicos. O mesmo se aplica a **pacemakers**. Nos manuais desta ferramenta, são indicadas as distâncias de segurança necessárias.



Risco de esmagamento de dedos e mãos no íman.



Verificar a superfície na base magnética antes da aplicação e, se necessário, limpar.

Utilizar a base magnética apenas para a fixação da luz de trabalho Festool nas opções a seguir descritas:

Enroscar a base magnética ao casquilho roscado do tripé [2-1]. É possível rodá-la em todos os sentidos, soltando o parafuso de aperto [4-1].

Em seguida, fixe a base magnética através de uma de três opções:

**[4A]** Fixação com um sargento

**[4B]** Fixação magnética à placa de adaptação aparafusada

**[4C]** Fixação magnética à placa de adaptação aparafusada a uma rosca do tripé

## 7 Manutenção e conservação



**Serviço Após-venda e Reparação** apenas através do fabricante ou das oficinas de serviço: endereço mais próximo em: [www.festool.com/service](http://www.festool.com/service)



Utilizar apenas peças sobresselentes originais da Festool! Referência em: [www.festool.com/service](http://www.festool.com/service)

- Limpe o vidro de plástico da luz de trabalho apenas com um pano seco e macio, de modo a evitar danos. Não utilize qualquer solvente.

- Mantenha limpos os contactos de ligação na luz de trabalho e no acumulador.
- Um acumulador interno danificado deverá ser substituído numa oficina de Serviço Após-venda autorizada.

## 8 Meio ambiente

### Antes da remoção



**Retire o acumulador interno do aparelho!** Para o efeito, desaparafusar as peças da caixa e retirar o acumulador. Envie o acumulador para o nosso sistema de depósito e devolução.

**Não deitar as ferramentas eléctricas no lixo doméstico!** Encaminhar as ferramentas, acessórios e embalagens para reaproveitamento ecológico. Observar as regulamentações nacionais em vigor.

**Apenas países da UE:** de acordo com a Directiva Europeia sobre resíduos de equipamentos eléctricos e electrónicos e a sua transposição para a legislação nacional, as ferramentas eléctricas usadas devem ser recolhidas separadamente e sujeitas a uma reciclagem que proteja o meio ambiente.

Devolver **acumuladores gastos ou defeituosos** através do comércio da especialidade, do Serviço Pós-Venda da Festool ou das instalações de resíduos públicas previstas (respeitar as normas em vigor). Para que possam ser devolvidos, os acumuladores devem estar descarregados. Deste modo, os acumuladores são enviados para uma reciclagem conforme

as normas.

**Apenas países da UE:** de acordo com a Directiva Europeia sobre baterias e acumuladores e a sua transposição para a legislação nacional, os(as) acumuladores/baterias defeituosos(as) ou usados(as) devem ser recolhidas separadamente e sujeitos(as) a uma reciclagem que proteja o meio ambiente.

### Informações sobre REACh:

[www.festool.com/reach](http://www.festool.com/reach)

## 9 Transporte

Os acumuladores de íões de lítio incluídos estão sujeitos às disposições relativas ao transporte de mercadorias perigosas. A quantidade equivalente de lítio contida no acumulador Lilon encontra-se abaixo dos respectivos valores limite e está testada de acordo com o manual UN ST/SG/AC.10/11/Rev.3 parte III, alínea 38.3. Por isso, o acumulador Lilon não está sujeito às regulamentações de produtos perigosos nacionais e internacionais, nem como componente individual, nem quando aplicado numa ferramenta. No entanto, os regulamentos de produtos perigosos podem ser relevantes em caso de transporte de vários acumuladores. Neste caso, pode ser necessário respeitar condições especiais. No caso de envio por terceiros (p. ex.: transporte aéreo ou empresa de transportes), devem respeitar-se exigências específicas relativas à embalagem e identificação. Na preparação da embalagem, deve consultar-se um especialista em mercadorias perigosas. Tenha em atenção eventuais normas nacionais mais abrangentes.

## Оригинальное руководство по эксплуатации

Иллюстрации находятся в начале руководства по эксплуатации.

### 1 Символы

Символ	Значение
	Предупреждение об общей опасности
	Предупреждение об ударе током
	Прочтите руководство по эксплуатации и указания по технике безопасности!
	
	
	
	<b>ОСТОРОЖНО!</b> Не смотрите на световой луч!
	Предупреждение об электромагнитном поле!
	Запрет для лиц с электрокардиостимулятором и
	Опасность заземления пальцев и кистей рук!

### Символ Значение



Не выбрасывать вместе с бытовыми отходами!

### 2 Указания по технике безопасности



**Внимание! Прочтите все указания по технике безопасности и инструкции.** Неточное соблюдение инструкций и предупреждений может стать причиной удара электрическим током, пожара и/или тяжелых травм.

**Сохраняйте все указания по технике безопасности и руководства для будущих владельцев.**

- **Обращайтесь с рабочей лампой осторожно!** Лампа может нагреваться, что повышает опасность возникновения пожара и взрыва.
- **Не работайте с рабочей лампой во взрывоопасной зоне.**
- **Не накрывайте работающую лампу.** Во время работы она нагревается и может стать причиной получения ожогов в случае перегрева.



– **Предупреждение о вредном светоизлучении.** Нельзя долго смотреть на луч света. Не направляйте световой луч на людей или животных. Световой поток может повредить глаза.



- **Не пользуйтесь лампой при движении в автомобиле.** Рабочая лампа не предназначена для освещения дороги при движении.
- **Используйте только предусмотренные для рабочей лампы аккумуляторы Festool.** Использование других аккумуляторов может привести к травмированию и возгоранию.
- **Доверяйте ремонт устройства только квалифицированному персоналу и только с использованием оригинальных запасных частей.** Установленный в этом устройстве источник света подлежит замене только фирмой-изготовителем или мастерской Сервисной службы. Это гарантирует сохранение надёжности инструмента.
- **При ремонте и техническом обслуживании используйте только оригинальные запасные части Festool.** Использование не предназначенных для этих целей запасных частей или оснастки может привести к поражению электрическим током или травмированию.
- **Не заряжайте лампу с помощью не оригинальных сетевых адаптеров.** В противном случае существует опасность взрыва или пожара.
- Лицам с ограниченными физическими, сенсорными или умственными способностями или не имеющим необходимого опыта и

знаний запрещается использовать данный аппарат без присмотра или без соответствующего инструктажа по технике безопасности со стороны ответственного лица. Следите за тем, чтобы дети не играли с аппаратом.

- **При креплении на штативе или посредством магнитной опоры обеспечьте необходимую надёжность фиксации.** При ненадёжном креплении рабочая лампа может упасть и стать причиной получения травм или повреждения имущества.
- **Берегите аккумулятор от нагрева, например, от воздействия солнечных лучей или огня.** Опасность взрыва.
- **Нельзя гасить загоревшийся литий-ионный аккумулятор водой, используйте для этого песок или противопожарное покрывало.**

### 3 Применение по назначению

Компактная лампа предназначена для подсветки сухих областей в помещениях.

Устройство **не** предназначено для освещения жилых помещений.



Ответственность за использование не по назначению несёт пользователь.



Инструмент сконструирован для профессионального применения.

## 4 Технические данные

Компактная лампа		KAL II
Номинальное напряжение / ёмкость встроенного аккумулятора (Li-Ion)		7,2 В = / 2,9 А•ч
Номинальное напряжение с внешним аккумулятором Festool		10,8 - 18В =
Диапазон напряжения зарядного гнезда		 7,2 - 18 В =
Источник света		12 x 1,5 Вт, мощный СД
Длительность свечения (встроенный аккумулятор)	Мин. яркость: уровень 1 (30 %)	5 ч 30 мин
	Макс. яркость: уровень 2 (100%)	2 ч 10 мин
Световой поток, сила света	Мин. яркость: уровень 1 (30%)	310 люмен
	Макс. яркость: уровень 2 (100%)	769 люмен
Время зарядки, встроенный аккумулятор 90%/100%		2 ч 40 мин / 3 ч 20 мин
Допустимый диапазон рабочих температур		от -5 °С до +55 °С
Допустимая температура аккумулятора при зарядке		от 0 °С до +45 °С
Масса (без внешнего аккумуляторного блока)		0,7 кг
Вид защиты		IP 2x

## 5 Составные части инструмента

[1-1] СД-индикатор зарядки

[1-2] 3-позиционный выключатель

[1-3] Открывающаяся крепёжная скоба

[1-4] Гнездо для переходника зарядного устройства

[1-5] Магнитная опора с шаровой головкой\*

[1-6] Переходная плита\*

[1-7] Региональный переходник для зарядки\*

[1-8] Переходник для зарядки от автомобильной бортовой сети

**[1-9]** Переходник для зарядки от сети\*

**[2-1]** Резьбовое гнездо для штатива  
UNC 1/4"-20

\* не для всех моделей в комплекте поставки

## 6 Начало работы

**❶** **Перед первым использованием:**  
зарядите аккумулятор в течение 4 часов!

### 6.1 Зарядка встроенного аккумулятора блока

▶ Вставьте сетевой или автомобильный адаптер в гнездо **[1-4]**.

В выключенном состоянии СД-индикатор зарядки **[1-1]** показывает состояние встроенного аккумулятора во время зарядки:

#### **зелёный СД – часто мигает**

Встроенный аккумулятор заряжается максимальным током.

#### **зелёный СД – редко мигает**

Внутренний аккумулятор заряжен на 80 %.

#### **зелёный СД – горит непрерывно**

Встроенный аккумулятор заряжен на 90% и заряжается до полного заряда пониженным током.

#### **красный СД – мигает**

Общий индикатор неисправности, напр. неправильное замыкание контактов, короткое замыкание, неисправность аккумулятора.

#### **красный СД – горит непрерывно**

Температура аккумулятора превышает допустимое значение.

#### **оранжевый СД**

Режим отказа э/питания, см. главу 6.5.

### 6.2 Включение/выключение [1-2]

Выключатель **[1-2]** имеет три ступени:

- 1 нажатие -> включение в режиме освещения с энергосбережением (ступень 1: 30%)
- 2 нажатия -> переключение на макс. интенсивность освещения (ступень 2: 100%)
- 3 нажатия -> выключение

### 6.3 Контроль напряжения

При недостижении минимального рабочего напряжения в режиме освещения с использованием встроенного или внешнего аккумулятора рабочая лампа переключается на аварийный режим работы с уменьшением интенсивности освещения и через 2 минуты выключается.

### 6.4 Схема контроля температуры

При недостижении/превышении допустимого диапазона рабочей температуры рабочая лампа переключается на аварийный режим работы с уменьшением интенсивности освещения и через 2 минуты выключается.

### 6.5 Режим работы при отказе э/питания

Рабочая лампа оснащена режимом работы при отказе э/питания. Благодаря этой функции в случае

внезапного отказа э/питания лампа может использоваться для освещения рабочей зоны.

► Для этого, нажав и удерживая нажатым выключатель [1-2], вставьте сетевой переходник/переходник для зарядки от автомобильной бортовой сети в гнездо [1-4].

*Рабочая лампа выключается и индикация зарядки меняется – в зависимости от рабочего состояния – мигает (=зарядка) или горит непрерывно (=лампа заряжена).*

*Теперь в случае прерывания внешнего э/питания рабочая лампа автоматически включится, обеспечивая Вам необходимое освещение.*

#### Для выключения режима:

► Повторно нажмите выключатель [1-2].

*Индикация зарядки переключится на обычный режим, см. главу 6.1.*

### 6.6 Работа с внешним аккумуляторным блоком Festool [2A] + [2B]

Лампа может работать с любым аккумуляторным блоком Festool серий BPC и BPS. При соединении с аккумуляторным блоком лампа питается только от внешнего аккумуляторного блока Festool.

❗ Аккумуляторный блок Festool можно заряжать только с помощью соответствующего зарядного устройства Festool.

### 6.7 Варианты установки

#### Крепёжная скоба [1-3]

Устройство можно подвесить за съёмную крепёжную скобу на строительных лесах или т. п.

❗ При работе с внешним аккумулятором крепёжную скобу нужно снять [2A].

#### Угол установки

Лампа устанавливается под тремя различными углами [3].

#### Штатив

В резьбовое гнездо штатива [2-1] может вкручиваться стандартный фотографический штатив UNC 1/4"-20.

#### Магнитная опора с шаровой головкой (в комплекте или опция) [4]



#### Сильные

#### электромагнитные поля

могут вызвать сбои в работе электронных или механических элементов и устройств или **разрушить их**. Это также относится к **электрокардиостимуляторам**.

Требуемые безопасные расстояния см. в руководствах для этих устройств.



Опасность защемления пальцев и кистей рук на магните.

❗ Перед использованием проверьте поверхность магнитной опоры и при необходимости очистите её.

Используйте магнитную опору только для крепления рабочей лампы Festool согласно нижеописанным вариантам:

Ввинтите магнитную опору в резьбовое гнездо [2-1] штатива. После ослабления зажимного винта [4-1] магнитная опора может поворачиваться в любую сторону.

Три варианта крепления магнитной опоры:

[4A] винтовой струбциной

[4B] магнитом на привёрнутой переходной плите

[4C] магнитом на привёрнутой к резьбовой втулке штатива переходной плите

## 7 Обслуживание и уход



**Сервисное обслуживание и ремонт**

должны выполняться только специалистами фирмы-изготовителя или

сервисными мастерскими: Ближайший сервис-центр:

[www.festool.com/service](http://www.festool.com/service)



Используйте только оригинальные запасные части Festool! № для заказа: [www.festool.com/service](http://www.festool.com/service)

- Очищайте пластмассовое стекло лампы только сухой мягкой тканью, чтобы избежать повреждений. Не пользуйтесь растворителями.
- Следите за чистотой соединительных контактов на лампе и аккумуляторе.
- Повреждённый встроенный аккумулятор следует заменять в

авторизованной мастерской сервисной службы.

## 8 Опасность для окружающей среды

**Перед утилизацией**



**Извлеките встроенный аккумулятор из прибора!**

Для этого открутите друг от друга элементы корпуса и выньте аккумулятор. Аккумуляторы принимаются в нашей службе утилизации.

**Не выбрасывайте электроинструменты вместе с бытовыми отходами!**

Обеспечьте экологически безопасную утилизацию инструментов, оснастки и упаковок. Соблюдайте действующие национальные предписания!

**Только для стран ЕС:** согласно директиве ЕС об отходах электрического и электронного оборудования, а также гармонизированным национальным стандартам отслужившие свой срок электроинструменты должны утилизироваться отдельно и направляться на экологически безопасную переработку.

**Отработанные или неисправные аккумуляторы** сдавайте в специализированные магазины, сервисную службу Festool или местные пункты приёма (соблюдайте

действующие предписания). Сдавайте аккумуляторы только в разряженном состоянии. В этом случае их можно отправить на утилизацию.

**Только для стран ЕС:** согласно директиве ЕС об использованных батареях/элементах питания и аккумуляторах, а также гармонизированным национальным стандартам отслужившие свой срок батареи/элементы питания/аккумуляторы должны утилизироваться отдельно и направляться на экологически безопасную переработку.

**Информация по директиве REACH:**

[www.festool.com/reach](http://www.festool.com/reach)

## 9 Транспортировка

Прилагаемые литий-ионные аккумуляторы подпадают под действие закона о перевозке опасных грузов. Эквивалентное количество лития в литий-ионном аккумуляторе находится ниже соответствующих предельных значений и проверяется в







соответствии с руководством ООН ST/SG/AC.10/11/Ревю 3 часть III, подраздел 38.3. Поэтому литий-ионный аккумулятор, ни отдельно, ни установленный в дрель, не подпадает под национальные и международные требования к опасным грузам. Однако требования к опасным грузам могут иметь силу при транспортировке нескольких аккумуляторов. В этом случае необходимо выполнить специальные требования. При перевозке сторонними организациями (например, авиатранспортом или транспортной компанией) предъявляются особые требования к упаковке и маркировке. При подготовке товара к отгрузке необходимо воспользоваться услугами специалиста по обращению с опасными грузами. Учитывайте дополнительные национальные предписания.

Дата производства - см. этикетку инструмент

## Originální návod k použití

Uvedené obrázky se nacházejí na začátku návodu k použití.

### 1 Symboly

Symbol	Význam
	Varování před všeobecným nebezpečím
	Varování před úrazem elektrickým proudem
	Přečtěte si návod k použití, bezpečnostní pokyny!
	<b>POZOR!</b> Nedívejte se do světelného paprsku!
	Varování před magnetickým polem!
	Zákaz pro osoby s kardiostimulátorem
	Nebezpečí pohmoždění prstů a rukou!
	Nevyhazujte do domovního odpadu.

### 2 Bezpečnostní pokyny



**Výstraha! Přečtěte si všechny bezpečnostní pokyny a instrukce.** Chyba při dodržování varovných upozornění a instrukcí může způsobit zásah elektrickým proudem, požár a/nebo vážné zranění.

**Všechny bezpečnostní pokyny a návody uschovejte, abyste je mohli použít i v budoucnosti.**

- **S pracovní svítilnou zacházejte opatrně.** Pracovní svítilna může vyvíjet teplo, které vyvolává zvýšené nebezpečí požáru a výbuchu.
  - **Nepoužívejte pracovní svítilnu v prostředí s nebezpečím výbuchu.**
  - **Když je pracovní svítilna v provozu, nezakrývejte ji.** Pracovní svítilna se při provozu zahřívá, a pokud se toto teplo zadržuje, může způsobit popáleniny.
-  **-Varování před škodlivým světelným zářením. Nedívejte se delší dobu do světelného paprsku. Nemiřte světelný paprsek na jiné osoby nebo zvířata.** Optické záření může poškodit zrak.
- **Pracovní svítilnu nepoužívejte v silničním provozu.** Pracovní svítilna není schválená pro osvětlení v silničním provozu.
  - **Pracovní svítilnu používejte pouze s akumulátory Festool, které jsou pro ni určené.** Používání jiných akumulátorů může způsobit poranění a nebezpečí požáru.

- **Nechte zařízení opravovat jen kvalifikovanými odborníky a jen s originálními náhradními díly.** Světelný zdroj zabudovaný v tomto zařízení smí vyměňovat výhradně výrobce nebo zákaznický servis. Tak se zajistí zachování bezpečnosti.
- **Používejte pro opravy a údržbu jen originální díly Festool.** Použití neschváleného příslušenství nebo náhradních dílů může vést k úrazu elektrickým proudem nebo ke zranění.
- **Pracovní svítilnu nenabíjejte pomocí cizích síťových nabíjecích adaptérů.** Jinak hrozí nebezpečí požáru a výbuchu.
- Toto nářadí smějí používat osoby s omezenými fyzickými, smyslovými či duševními schopnostmi nebo nedostatečnými zkušenostmi a znalostmi, jsou-li pod dohledem nebo byly poučeny o bezpečném používání nářadí a rozumějí souvisejícím

rizikům. Na děti je nutné dohlížet, aby si se zařízením nehrály.

- **Při upevnění na stativ nebo pomocí magnetické patky zajistěte dobrou stabilitu, resp. bezpečné upevnění.** Při nedostatečné stabilitě nebo nespolehlivém upevnění může pracovní svítilna spadnout a způsobit poranění nebo věcné škody.
- **Akumulátor chraňte před horkem, např. i před delším slunečním zářením, a před ohněm.** Hrozí nebezpečí výbuchu.
- **Hořící Li-Ion akumulátorové články nikdy nehaste vodou;** použijte písek nebo hasicí houně.

### 3 Účel použití

Kompaktní pracovní svítilna je určena pro osvětlení suchých vnitřních prostorů. Zařízení **není** vhodné pro osvětlení prostoru v domácnosti.



Při použití v rozporu s určeným účelem přebírá odpovědnost uživatel.

## 4 Technické údaje

Kompaktní pracovní svítilna	KAL II
Jmenovité napětí / kapacita interního akumulátoru (Li-Ion)	7,2 V = / 2,9 Ah
Jmenovité napětí s externím akumulátorem Festool	10,8 - 18V =
Rozsah napětí nabíjecí zásuvky	 7,2 - 18 V =
Osvětlovací prostředek	12x 1,5W Power LED



<b>Kompaktní pracovní svítidla</b>		<b>KAL II</b>
Doba svícení (interní akumulátor)	min. světlo: stupeň 1 (30 %)	5 h 30 min
	max. světlo: stupeň 2 (100 %)	2 h 10 min
Světelný tok, svítivost	min. světlo: stupeň 1 (30 %)	310 lm
	max. světlo: stupeň 2 (100 %)	769 lm
Doba nabíjení interního akumulátoru 90 %/100 %	2 h 40 min / 3 h 20 min	
Přípustný rozsah provozní teploty	-5 °C až +55 °C	
Přípustná teplota akumulátoru při nabíjení	0 °C až +45 °C	
Hmotnost (bez externího akumulátoru)	0,7 kg	
Třída ochrany	IP 2X	

## 5 Jednotlivé součásti

- [1-1] LED ukazatel stavu nabití
- [1-2] Spínač ZAP/VYP se 3 stupni
- [1-3] Násuvný upevňovací hák
- [1-4] Připojovací zásuvka pro nabíjecí adaptér
- [1-5] Magnetická patka s kulovou hlavou\*
- [1-6] Adaptérová deska\*
- [1-7] Nabíjecí adaptér specifický pro příslušnou zemi\*
- [1-8] Nabíjecí adaptér do automobilu
- [1-9] Síťový nabíjecí adaptér\*
- [2-1] Zásuvka pro stativový závit UNC 1/4"-20

\* Není součástí dodávky u všech variant

## 6 Uvedení do provozu

**i** **Před prvním uvedením do provozu:** nechte nabíjet akumulátor cca 4 hod!

### 6.1 Nabíjení interního akumulátoru

► Zapojte síťový nabíjecí adaptér nebo nabíjecí adaptér do automobilu do připojovací zásuvky [1-4].

Ve vypnutém stavu indikuje LED ukazatel stavu nabití [1-1] během procesu nabíjení provozní stav interního akumulátoru:

#### LED zelená – rychle bliká

Interní akumulátor se nabíjí maximálním proudem.

#### LED zelená – pomalu bliká

Interní akumulátor je nabitý na 80 %.

**LED zelená – svítí trvale**

Interní akumulátor je nabitý na 90 % a kompletně se dobíjí sníženým proudem.

**LED červená – bliká**

Indikace obecné chyby, např. nedokonalý kontakt, zkrat, vadný akumulátor.

**LED červená – svítí trvale**

Teplota akumulátoru překročila přípustné mezní hodnoty.

**LED oranžová**

Režim výpadku proudu, viz **kapitola 6.5**.

**6.2 Zapnutí/vypnutí [1-2]**

Spínač ZAP/VYP [1-2] má tři stupně:

- 1x stisknout -> zapnutí osvětlení na úsporný stupeň (stupeň 1: 30 %)
- 2x stisknout -> přepnutí na max. svítivost (stupeň 2: 100 %)
- 3x stisknout -> vypnutí

**6.3 Sledování napětí**

Pokud při režimu svícení s interním nebo externím akumulátorem dojde k poklesu pod minimální provozní napětí, přejde pracovní svítilna do nouzového režimu s nižší intenzitou světla a po 2 minutách se vypne.

**6.4 Sledování teploty**

Pokud je provozní teplota mimo přípustný rozsah, přejde pracovní svítilna do nouzového režimu s nižší intenzitou světla a po 2 minutách se vypne.

**6.5 Režim výpadku proudu**

Pracovní svítilna má režim výpadku proudu. Při náhlém výpadku proudu může zajistit osvětlení pracovní oblasti.

- Držte stisknutý spínač ZAP/VYP [1-2] a zapojte síťový nabíjecí adaptér nebo nabíjecí adaptér do automobilu do přípojovací zásuvky [1-4].

*Pracovní svítilna se vypne a ukazatel stavu nabití začne v závislosti na provozním stavu oranžově blikat (nabíjení) nebo oranžově svítit (nabito).*

*Nyní se v případě přerušení externího napájení pracovní svítilna automaticky zapne.*

**Pro vypnutí režimu:**

- Znovu stiskněte spínač ZAP/VYP [1-2]. Ukazatel stavu nabití přejde do standardního režimu, viz **kapitola 6.1**.

**6.6 Provoz s externím akumulátorem Festool [2A] + [2B]**

Pracovní svítilnu lze používat s jakýmkoli akumulátorem Festool konstrukční řady BPC a BPS. Ve spojení s akumulátorem používá akumulátorová svítilna pouze kapacitu externího akumulátoru Festool.

**i** Akumulátor Festool lze nabíjet pouze pomocí příslušné nabíječky Festool.

**6.7 Možnosti instalace****Upevňovací hák [1-3]**

Násuvný upevňovací hák umožňuje zavěšení zařízení na lešení a podobně.

**i** Upevňovací hák se musí při provozu s externím akumulátorem Festool sejmut [2A].

**Nastavení úhlu**

Pracovní svítilnu lze postavit ve třech různých úhlech [3].

## Stativ

Do zásuvky pro stativový závit [2-1] lze našroubovat standardní závit stativu pro fotoaparát UNC 1/4"-20.

## Magnetická patka s kulovou hlavou (částičně příslušenství) [4]



**Silná magnetická pole** mohou rušit nebo **zničit** elektronické nebo mechanické prvky a přístroje. Platí to také pro **kardiostimulátory**. Potřebné bezpečnostní vzdálenosti jsou uvedené v příručkách k těmto přístrojům.



Nebezpečí pohmoždění prstů a rukou magnetem.

**i** Před použitím zkontrolujte a v případě potřeby vyčistěte plochu na magnetické patce.

Magnetickou patku použijte pouze pro upevnění pracovní svítilny Festool s níže popsanými možnostmi:

Magnetickou patku našroubujte na stativový závit [2-1]. Povolením upínacího šroubu [4-1] s ní lze otáčet ve všech směrech.

Magnetickou patku poté upevněte jednou ze tří možností:

- [4A]** Upevnění pomocí truhlářské svěrky
- [4B]** Magnetické upevnění na přišroubované adaptérové desce
- [4C]** Magnetické upevnění na adaptérové desce přišroubované ke stativovému závitu

## 7 Údržba a ošetřování



**Servis a opravy** smí provádět pouze výrobce nebo servisní dílny: nejbližší adresu najdete na: [www.festool.com/service](http://www.festool.com/service).



Používejte jen originální náhradní díly Festool! Obj. č. na: [www.festool.com/service](http://www.festool.com/service).

– Plastový průhledný kryt pracovní svítilny čistěte pouze suchým měkkým hadrem, aby nedošlo k poškození. Nepoužívejte rozpouštědla.

- Kontakty u pracovní svítilny a akumulátoru udržujte čisté.
- Poškozený interní akumulátor nechte vyměnit v autorizovaném zákaznickém servisu.

## 8 Životní prostředí

### Před likvidací



**Vyjměte ze zařízení interní akumulátor!** Za tímto účelem rozšroubujte kryt a akumulátor vyjměte. Akumulátor odevzdejte k likvidaci.

**Elektrické nářadí nevyhazujte do domovního odpadu!** Nářadí, příslušenství a obaly odevzdejte k ekologické recyklaci. Dodržujte platné národní předpisy.

**Pouze EU:** Podle evropské směrnice o odpadních elektrických a elektronických zařízeních a provádění v národním právu se musí staré elektrické nářadí shromažďovat odděleně a odevzdat k ekologické recyklaci.

**Staré nebo vadné akumulátory** odevzdejte prostřednictvím specializované prodejny, zákaznického servisu Festool nebo veřejné sběrný (dodržujte platné předpisy). Akumulátory se musí odevzdávat vybité. Akumulátory se takto předávají k řádné recyklaci.

**Pouze pro EU:** Podle evropské směrnice o bateriích a akumulátorech a její implementace v národní právní úpravě se musejí vadné nebo staré akumulátory a baterie vytržít od ostatního odpadu a odevzdat k ekologické recyklaci.

**Informace k REACH:** [www.festool.com/reach](http://www.festool.com/reach)

## 9 Přeprava









Obsažené lithium-iontové akumulátory podléhají požadavkům právních předpisů pro nebezpečné náklady. Množství ekvi-

valentu lithia obsaženého v lithium-iontovém akumulátoru je pod příslušnou mezní hodnotou a je zkontrolováno podle dokumentu OSN ST/SG/AC.10/11/Rev.3 část III, odstavec 38.3. Proto lithium-iontový akumulátor nepodléhá ani jako samostatný díl ani nasazený v nářadí národním a mezinárodním předpisům pro přepravu nebezpečných látek. Předpisy pro přepravu nebezpečných látek mohou být ovšem relevantní při přepravě většího množství akumulátorů. V tomto případě může být nutné dodržovat zvláštní podmínky. Při přepravě třetími osobami (např. letecké přepravě nebo spedicí) je zejména nutné dodržovat požadavky na balení a označení. Při přípravě zásilky je nutné přizvat odborníka na nebezpečné náklady. Dodržujte prosím případné další národní předpisy.

## Oryginalna instrukcja eksploatacji

Podane rysunki znajdują się w załączniku instrukcji obsługi.

### 1 Symbole

Symbol	Znaczenie
	Ostrzeżenie przed ogólnym zagrożeniem
	Ostrzeżenie przed porażeniem prądem
	Przeczytać instrukcję obsługi i wskazówki dot. bezpieczeństwa!
	<b>OSTROŻNIE!</b> Nie patrzeć prosto w promień światła!
	Ostrzeżenie przed polem magnetycznym!
	Zakaz obsługi przez osoby z rozrusznikiem serca
	Niebezpieczeństwo zmiążdżenia palców i rąk!
	Nie wyrzucać z odpadami z gospodarstwa domowego.

### 2 Wskazówki dotyczące bezpieczeństwa



Ostrzeżenie! **Należy przeczytać wszystkie zalecenia bezpieczeństwa pracy i instrukcje.** Nieprzestrzeganie ostrzeżeń i instrukcji może spowodować porażenie elektryczne, pożar oraz/lub ciężkie obrażenia.

**Wszystkie zalecenia odnośnie bezpieczeństwa pracy i instrukcje należy zachować do wykorzystania w przyszłości.**

- **Z lampką roboczą należy obchodzić się ostrożnie.** Lampka robocza może wytwarzać ciepło, prowadzące do zwiększenia zagrożenia pożarowego lub wybuchowego.
- **Nie używać lampki roboczej do pracy w warunkach zagrożenia wybuchowego.**
- **Nie zakrywać lampki roboczej podczas jej użytkowania.** Lampka robocza nagrzewa się podczas pracy i może spowodować oparzenia w przypadku nagromadzenia ciepła.



- **Ostrzeżenie przed szkodliwym promieniowaniem świetlnym. Nie patrzeć przez dłuższy czas w promień światła. Nie kierować promienia światła na inne osoby lub zwierzęta.** Promieniowanie świetlne może być szkodliwe dla oczu.

- **Nie używać lampki roboczej w warunkach ruchu drogowego.** Lampka robocza nie jest dopuszczona do oświetlenia w ruchu drogowym.

- **Wraz z lampką roboczą należy używać tylko przewidzianych dla niej akumulatorów Festool.** Użycie innych akumulatorów może spowodować zranienia i wywołać zagrożenie pożarowe.
- **Urządzenie powinno być naprawiane tylko przez wykwalifikowany, fachowy personel i z zastosowaniem oryginalnych części zamiennych.** Zamontowane w niniejszym urządzeniu źródło światła może być wymieniane wyłącznie przez producenta lub warsztat serwisowy. W ten sposób zapewni się trwałe bezpieczeństwo użytkowania urządzenia.
- **Do naprawy i konserwacji należy używać wyłącznie oryginalnych części firmy Festool.** Stosowanie wyposażenia i części zamiennych nie przewidzianych do tego celu może prowadzić do porażenia elektrycznego lub do obrażeń.
- **Nie ładować lampki roboczej przy użyciu ładowarek sieciowych innych producentów.** W przeciwnym wypadku występuje zagrożenie pożaru i wybuchu.
- To urządzenie może być używane przez osoby o obniżonej sprawności fizycznej, sensorycznej lub mentalnej lub osoby o niewielkim doświadczeniu i wiedzy, o ile są nadzorowane lub zostały przeszkolone w zakresie bez-

piecznego użytkowania urządzenia i rozumieją związane z nim zagrożenia. **Dzieci** nie mogą bawić się urządzeniem.

- **W przypadku mocowania na statywie lub na podstawie magnetycznej należy zadbać o trwałe ustawienie wzgl. niezawodne mocowanie.** W przypadku chwijnego ustawienia lub niedostatecznego mocowania lampka robocza może spaść i spowodować przy tym zranienie osób lub szkody materialne.
- **Chronić akumulator przed wysoką temperaturą, np. przed długotrwałym promieniowaniem słonecznym oraz przed ogniem!** Występuje niebezpieczeństwo wybuchu.
- **Nigdy nie gasić palących się akumulatorów Lilon wodą, użyć piasku lub koca gaśniczego.**

### 3 Użycie zgodne z przeznaczeniem

Kompaktowa lampka robocza jest zgodna z przeznaczeniem przewidziana do oświetlania suchych obszarów w pomieszczeniach wewnątrz budynków.

Urządzenie **nie nadaje się** do oświetlania pomieszczeń w domach mieszkalnych.



W przypadku eksploatacji niezgodnej z przeznaczeniem odpowiedzialność ponosi użytkownik.

## 4 Dane techniczne

Kompaktowa lampka robocza		KAL II
Napięcie znamionowe / pojemność akumulatora wewnętrznego (Lilon)		7,2 V = / 2,9 Ah
Napięcie znamionowe z zewnętrznym akumulatorem Festool		10,8 - 18V =
Zakres napięcia gniazda ładowania		 7,2 - 18 V =
Źródło światła		12x 1,5 W Power LED
Czas świecenia (akumulator wewnętrzny)	min. natężenie światła: stopień 1 (30%)	5 h 30 min
	Światło maks.: stopień 2 (100%)	2 h 10 min
Strumień światła, moc świetlna	Światło min.: stopień 1 (30%)	310 lumenów
	Światło maks.: stopień 2 (100%)	769 lumenów
Czas ładowania akumulatora wewn. 90%/ 100%		2 h 40 min / 3 h 20 min
Dopuszczalny zakres temperatury roboczej		-5 °C do +55 °C
Dopuszczalna temperatura akumulatora do ładowania		0 °C do +45 °C
Ciężar (bez akumulatora zewn.)		0,7 kg
Rodzaj zabezpieczenia		IP 2X

## 5 Elementy urządzenia

**[1-1]** Diodowy wskaźnik stanu naładowania

**[1-2]** Włacznik/wyłącznik z 3 stopniami

**[1-3]** Przesuwny uchwyt mocujący

**[1-4]** Gniazdo przyłączeniowe adaptera ładowarki

**[1-5]** Podstawa magnetyczna z głowicą kulistą\*

**[1-6]** Płyta adaptera\*

**[1-7]** Adapter ładowarki specyficzny dla danego kraju\*

**[1-8]** Adapter ładowarki samochodowej

**[1-9]** Adapter ładowarki sieciowej\*

**[2-1]** Gniazdo z gwintem statywowym UNC 1/4"-20

\* nie we wszystkich wariantach objęte zakresem dostawy

## 6 Rozruch

**(i)** **Przed pierwszym użyciem:** ładować akumulator przez ok. 4 godziny!

### 6.1 Ładowanie wewnętrznego akumulatora

▶ Podłączyć ładowarkę sieciową lub samochodową do gniazda przyłączeniowego [1-4].

W stanie wyłęczonym diodowy wskaźnik poziomu naładowania [1-1] wskazuje podczas procesu ładowania stan akumulatora wewnętrznego:

#### Zielona dioda LED - szybkie miganie

Akumulator wewnętrzny ładowany jest z maksymalnym natężeniem prądu.

#### Zielona dioda LED - wolne miganie

Akumulator wewnętrzny jest naładowany w 80%.

#### Zielona dioda LED - stałe światło

Akumulator wewnętrzny jest naładowany w 90 % i zostanie naładowany ze zmniejszonym natężeniem prądu.

#### Czerwona dioda - miganie

Ogólne wskazanie zaktócenia, np.: brak pełnego styku, zwarcie, uszkodzenie akumulatora.

#### Czerwona dioda - stałe światło

Temperatura akumulatora wykracza poza dopuszczalną wartość graniczną.

## Pomarańczowa dioda

Tryb awarii zasilania, patrz **rozdział 6.5**.

### 6.2 Włączanie/wyłączanie [1-2]

Włącznik/wyłącznik [1-2] posiada trzy stopnie:

- Naciśnięcie 1x -> włączanie trybu oświetlania na poziomie oszczędzania energii (poziom 1: 30%)
- Naciśnięcie 2x -> przetaczanie na maks. intensywność świecenia (poziom 2: 100%)
- Naciśnięcie 3x -> wyłączenie

### 6.3 Kontrola napięcia

Jeśli w trybie oświetlania z użyciem akumulatorów wewnętrznego lub zewnętrznego nastąpi spadek poniżej minimalnego napięcia roboczego, lampka robocza przechodzi na tryb awaryjny o zmniejszonej intensywności świecenia i wyłącza się po upływie 2 minut.

### 6.4 Kontrola temperatury

W razie spadku poniżej lub przekroczenia dopuszczalnego zakresu temperatury roboczej lampka robocza przetacza się na tryb awaryjny o ograniczonej intensywności świecenia i wyłącza się po upływie 2 minut.

### 6.5 Tryb awarii zasilania

Lampka robocza może pracować w trybie awarii zasilania. Dzięki niemu może w przypadku nagłej awarii zasilania oświetlać obszar roboczy.

▶ W tym celu należy przytrzymać włącznik/wyłącznik [1-2] naciśnięty i podłączyć zasilacz sieciowy lub samochodowy do gniazda zasilania [1-4].



Lampka robocza wyłączy się i wskaźnik stanu naładowania zmieni się w zależności od stanu roboczego na miganie pomarańczowe (ładowanie) lub też stałe światło pomarańczowe (naładowany).

W przypadku przerwania zasilania zewnętrznego lampka robocza włączy się teraz automatycznie.

### W celu wyłączenia trybu:

- ▶ Naciśnij ponownie włącznik/wyłącznik [1-2].

Wskaźnik stanu naładowania zmieni się na tryb standardowy, patrz **rozdział 6.1**.

### 6.6 Eksploatacja z zewnętrznym akumulatorem Festool [2A] + [2B]

Lampkę roboczą można zasilac za pomocą każdego akumulatora Festool serii BPC i BPS. W przypadku połączenia z akumulatorem lampka robocza korzysta tylko z pojemności zewnętrznego akumulatora Festool.

- ❗ Akumulator Festool można ładować tylko za pomocą odpowiedniej ładowarki Festool.

### 6.7 Możliwości ustawienia

#### Uchwyt mocujący [1-3]

Rozsuwany uchwyt mocujący umożliwia powieszenie urządzenia na rusztowaniu itp.

- ❗ W celu zastosowania zewnętrznego akumulatora Festool konieczne jest zdjęcie uchwyty [2A].

#### Kąt ustawienia

Lampkę roboczą można ustawić pod trzema różnymi kątami [3].

### Statyw

Do gniazda z gwintem statywowym [2-1] można przykręcić statyw fotograficzny z gwintem standardowym UNC 1/4"-20.

### Podstawa magnetyczna z głowicą kulistą (częściowo akcesoria)[4]



#### Silne pola magnetyczne

mogą zakłócać działanie podzespołów i urządzeń

elektronicznych lub mechanicznych i spowodować ich **zniszczenie**. Dotyczy to również **rozruszników serca**. Wymagana, bezpieczna odległość jest podana w podręcznikach tych urządzeń.



Niebezpieczeństwo zmiążdżenia palców i rąk w obszarze magnesu.

- ❗ Przed użyciem sprawdzić i w razie potrzeby oczyścić powierzchnię uchwytu magnetycznego.

Uchwyt magnetyczny służy wyłącznie do zamocowania lampy roboczej firmy Festool w opisany poniżej sposób:

Przykręcić podstawę magnetyczną do gniazda z gwintem statywowym [2-1]. Umożliwia ona obracanie we wszystkich kierunkach po zwolnieniu śruby zaciskowej [4-1].

Zamocować następnie podstawę magnetyczną, stosując jedną z trzech możliwości:

**[4A]** Mocowanie za pomocą ścisku śrubowego

**[4B]** Mocowanie magnetyczne na przykręconej płytce adaptera

- [4C]** Mocowanie magnetyczne na przykręconej do gwintu statywu płyty adaptera

## 7 Konserwacja i utrzymanie w czystości



**Obsługa serwisowa i naprawy** wyłącznie u producenta lub w warsztatach autoryzowanych: prosimy wybrać najbliższe miejsce spośród adresów zamieszczonych na stronie: [www.festool.com/service](http://www.festool.com/service)



Należy stosować wyłącznie oryginalne części zamienne firmy Festool. Nr zamów.: [www.festool.com/service](http://www.festool.com/service)

- Szybkie lampki roboczej, wykonaną z tworzywa sztucznego, można czyścić tylko przy użyciu suchej, miękkiej szmatki, co ma na celu uniknięcie uszkodzeń. Nie stosować rozpuszczalników.
- Utrzymywać w czystości styki przyłączy lampki roboczej oraz akumulatora.
- Uszkodzony akumulator może być wymieniony przez autoryzowany warsztat.

## 8 Środowisko

### Przed utylizacją



**Wyjąć z urządzenia akumulator wewnętrzny!** W tym celu rozkręcić elementy obudowy i wyjąć akumulator. Oddać akumulator do utylizacji.

### **Nie wyrzucać elektronarzędzi wraz z odpadami z gospodarstw domowych!**

Urządzenia, wyposażenie i opakowania przekazywać do recyklingu przyjaznego środowisku. Przestrzegać obowiązujących przepisów krajowych.

**Tylko UE:** Zgodnie z Europejską Dyrektywą dotyczące zużytych urządzeń elektrycznych i elektronicznych i jej transpozycji do prawa krajowego elektronarzędzia podlegają segregacji i recyklingowi w sposób przyjazny środowisku.

**Zużyte lub uszkodzone akumulatory** należy zwracać za pośrednictwem specjalistycznych placówek handlowych, działu obsługi klienta Festool lub publicznych punktów usuwania odpadów (przestrzegać obowiązujących przepisów). W przypadku zwrotu akumulatory muszą być rozładowane. Akumulatory poddawane są wtedy wtórnemu przetworzeniu.

**Tylko UE:** Zgodnie z dyrektywą europejską dotyczącą baterii i akumulatorów oraz jej adaptacją do prawa krajowego uszkodzone lub zużyte akumulatory/baterie muszą być gromadzone osobno i odprowadzane do odzysku surowców wtórnych zgodnie z przepisami o ochronie środowiska.

### **Informacje dotyczące rozporządzenia REACH:**

[www.festool.com/reach](http://www.festool.com/reach)

## 9 Transport

Zawarte w zestawie akumulatory Li-Ion podlegają wymogom przepisów o utylizacji substancji niebezpiecznych. Zawarta w akumulatorze Lilon równoważna ilość litu nie przekracza obowiązujących

wartości granicznych i została skontrolowana według podręcznika UN ST/SG/AC.10/11/Rev.3 część III, podpunkt 38.3. Z tego względu akumulator Lilon ani jako element pojedynczy, ani zastosowany w danym urządzeniu nie podlega państwowym i międzynarodowym przepisom o materiałach niebezpiecznych. Jednakże przepisy dotyczące materiałów niebezpiecznych mogą mieć znaczenie podczas transportowania wielu akumulatorów. W

tym przypadku może zachodzić konieczność spełnienia specjalnych warunków. W przypadku wysyłki przez osoby trzecie (np. transport lotniczy lub spedycja) należy przestrzegać specjalnych wymogów, dotyczących opakowania oraz oznakowania. W przypadku przygotowywania wysyłki należy zasięgnąć porady eksperta w zakresie towarów niebezpiecznych. Należy przestrzegać ew. dodatkowych przepisów krajowych.

Kompakte Arbeitsleuchte, Compact working light, Pro- jektet de travail compact	Serien-Nr. Serial no. N° de série
KALII	10016198, 500753
Steckernetzteil (Power Plug)	FW7577/EU/12/D
Jahr der CE-Kennzeichnung, Year of CE mark, Année du marquage CE	2014

**(D) EG-Konformitätserklärung.**

Wir erklären in alleiniger Verantwortung, dass dieses Produkt mit den folgenden Normen oder normativen Dokumenten übereinstimmt: 2004/108/EG (bis 19.04.2016), 2014/30/EU (ab 20.04.2016), 2011/65/EU, EN 60598-1:2008 + A11:2009, EN 60598-2-4:1997, EN 62031:2008 + A1:2013, EN 62471:2008, EN 61547:2009, EN 55015:2013, EN 60950-1:2006 + A11:2009 + A1:2010 + A12:2011 + AC:2011 + A2:2013, EN 61000-3-2:2014, EN 61000-3-3:2013.

**(GB) EC-Declaration of Conformity:**

We declare at our sole responsibility that this product is in conformity with the following standards or standardised documents: 2004/108/EG (until 19.04.2016), 2014/30/EU (from 20.04.2016), 2011/65/EU, EN 60598-1:2008 + A11:2009, EN 60598-2-4:1997, EN 62031:2008 + A1:2013, EN 62471:2008, EN 61547:2009, EN 55015:2013, EN 60950-1:2006 + A11:2009 + A1:2010 + A12:2011 + AC:2011 + A2:2013, EN 61000-3-2:2014, EN 61000-3-3:2013.

**(F) CE-Déclaration de conformité communautaire.**

Nous déclarons sous notre propre responsabilité que ce produit est conforme aux normes ou documents de normalisation suivants: 2004/108/CE (jusqu'au 19.04.2016), 2014/30/UE (à partir du 20.04.2016), 2011/65/UE, EN 60598-1:2008 + A11:2009, EN 60598-2-4:1997, EN 62031:2008 + A1:2013, EN 62471:2008, EN 61547:2009, EN 55015:2013, EN 60950-1:2006 + A11:2009 + A1:2010 + A12:2011 + AC:2011 + A2:2013, EN 61000-3-2:2014, EN 61000-3-3:2013.

**(E) CE-Declaración de conformidad.**

Declaramos bajo nuestra exclusiva responsabilidad que este producto corresponde a las siguientes normas o documentos normalizados: 2004/108/CE (hasta el 19.04.2016), 2014/30/UE (a partir del 20.04.2016), 2011/65/UE, EN 60598-1:2008 + A11:2009, EN 60598-2-4:1997, EN 62031:2008 + A1:2013, EN 62471:2008,

EN 61547:2009, EN 55015:2013, EN 60950-1:2006 + A11:2009 + A1:2010 + A12:2011 + AC:2011 + A2:2013, EN 61000-3-2:2014, EN 61000-3-3:2013.

**(I) CE-Dichiarazione di conformità.**

Dichiariamo sotto la nostra esclusiva responsabilità che il presente prodotto è conforme alle norme e ai documenti normativi seguenti: 2004/108/EG (fi no al 19.04.2016), 2014/30/EU (a partire dal 20.04.2016), 2011/65/UE, EN 60598-1:2008 + A11:2009, EN 60598-2-4:1997, EN 62031:2008 + A1:2013, EN 62471:2008, EN 61547:2009, EN 55015:2013, EN 60950-1:2006 + A11:2009 + A1:2010 + A12:2011 + AC:2011 + A2:2013, EN 61000-3-2:2014, EN 61000-3-3:2013.

**(NL) EG-conformiteitsverklaring.**

Wij verklaren op eigen verantwoordelijkheid dat dit produkt voldoet aan de volgende normen of normatieve documenten: 2004/108/EG (tot 19.04.2016), 2014/30/EU (vanaf 20.04.2016), 2011/65/UE, EN 60598-1:2008 + A11:2009, EN 60598-2-4:1997, EN 62031:2008 + A1:2013, EN 62471:2008, EN 61547:2009, EN 55015:2013, EN 60950-1:2006 + A11:2009 + A1:2010 + A12:2011 + AC:2011 + A2:2013, EN 61000-3-2:2014, EN 61000-3-3:2013.

**(S) EG-konformitetsförklaring.**

Vi förklarar i eget ansvar, att denna produkt stämmer överens med följande normer och normativa dokument: 2004/108/EG (til 19.04.2016), 2014/30/EU (fr o m 20.04.2016), 2011/65/UE, EN 60598-1:2008 + A11:2009, EN 60598-2-4:1997, EN 62031:2008 + A1:2013, EN 62471:2008, EN 61547:2009, EN 55015:2013, EN 60950-1:2006 + A11:2009 + A1:2010 + A12:2011 + AC:2011 + A2:2013, EN 61000-3-2:2014, EN 61000-3-3:2013.

**(FIN) EY-standardinmukaisuusvakuutus.**

Vakuutamme yksinvastuullisina, etta tuote on seuraavien standardien ja normatiivisten ohjeiden mukainen: 2004/108/EY (19.04.2016 asti), 2014/30/EU (20.04.2016 alkaen), 2011/65/UE, EN 60598-1:2008 + A11:2009, EN 60598-2-4:1997, EN 62031:2008 + A1:2013, EN 62471:2008, EN 61547:2009, EN 55015:2013, EN 60950-1:2006 + A11:2009 + A1:2010 + A12:2011 + AC:2011 + A2:2013, EN 61000-3-2:2014, EN 61000-3-3:2013.

**(DK) EF-konformitetserklæring**

Vi erklærer at have alene ansvaret for, at dette produkt er i overensstemmelse med de følgende normer eller normative dokumenter: 2004/108/EF (til 19.04.2016), 2014/30/EU (fra 20.04.2016), 2011/65/UE, EN 60598-1:2008 + A11:2009, EN 60598-2-4:1997, EN 62031:2008 + A1:2013, EN 62471:2008, EN 61547:2009, EN 55015:2013, EN 60950-1:2006 + A11:2009 + A1:2010 + A12:2011 + AC:2011 + A2:2013,

EN 61000-3-2:2014, EN 61000-3-3:2013.

**(N) CE-Konformitetserklæring**

Vi erklærer på eget ansvar at dette produktet er i overensstemmelse med følgende normer eller normative dokumenter: 2004/108/EG (til 19.04.2016), 2014/30/EU (fra 20.04.2016), 2011/65/EU, EN 60598-1:2008 + A11:2009, EN 60598-2-4:1997, EN 62031:2008 + A1:2013, EN 62471:2008, EN 61547:2009, EN 55015:2013, EN 60950-1:2006 + A11:2009 + A1:2010 + A12:2011 + AC:2011 + A2:2013, EN 61000-3-2:2014, EN 61000-3-3:2013.

**(P) CE-Declaração de conformidade:**

Declaramos, sob a nossa exclusiva responsabilidade, que este produto corresponde às normas ou aos documentos normativos citados a seguir: 2004/108/CE (até 19.04.2016), 2014/30/UE (a partir de 20.04.2016), 2011/65/UE, EN 60598-1:2008 + A11:2009, EN 60598-2-4:1997, EN 62031:2008 + A1:2013, EN 62471:2008, EN 61547:2009, EN 55015:2013, EN 60950-1:2006 + A11:2009 + A1:2010 + A12:2011 + AC:2011 + A2:2013, EN 61000-3-2:2014, EN 61000-3-3:2013.

**(RUS) Декларация соответствия ЕС:** Мы

заявляем с исключительной ответственностью, что данный продукт соответствует следующим нормам или нормативным документам: 2004/108/EG (до 19.04.2016), 2014/30/EU (с 20.04.2016), 2011/65/EU, EN 60598-1:2008 + A11:2009, EN 60598-2-4:1997, EN 62031:2008 + A1:2013, EN 62471:2008, EN 61547:2009, EN 55015:2013, EN 60950-1:2006 + A11:2009 + A1:2010 + A12:2011 + AC:2011 + A2:2013, EN 61000-3-2:2014, EN 61000-3-3:2013.

**(CZ) ES prohlášení o shodě:** Prohlašujeme s veškerou odpovědností, že tento výrobek je ve shodě s následujícími normami nebo normativními dokumenty: 2004/108/EG (do 19.04.2016), 2014/30/EU (od 20.04.2016), 2011/65/EU, EN 60598-1:2008 + A11:2009, EN 60598-2-4:1997, EN 62031:2008 + A1:2013, EN 62471:2008, EN 61547:2009, EN 55015:2013, EN 60950-1:2006 + A11:2009 + A1:2010 + A12:2011 + AC:2011 + A2:2013, EN 61000-3-2:2014, EN 61000-3-3:2013.

**(PL) Oświadczenie o zgodności z normami UE:**

Niniejszym oświadczamy na własną odpowiedzialność, że produkt ten spełnia następujące normy lub dokumenty normatywne: 2004/108/EG (do 19.04.2016), 2014/30/UE (od 20.04.2016), 2011/65/UE, EN 60598-1:2008 + A11:2009, EN 60598-2-4:1997, EN 62031:2008 + A1:2013, EN 62471:2008, EN 61547:2009, EN 55015:2013, EN 60950-1:2006 + A11:2009 + A1:2010 + A12:2011 + AC:2011 + A2:2013, EN 61000-3-2:2014, EN 61000-3-3:2013.



W.Zondler 2016-01-22

Leiter Forschung, Entwicklung, technische Dokumentation  
Head of Research, Development and Technical Documentation  
Directeur recherche, développement, documentation technique

**CE** Festool GmbH  
Wertstr. 20  
D-73240 Wendlingen

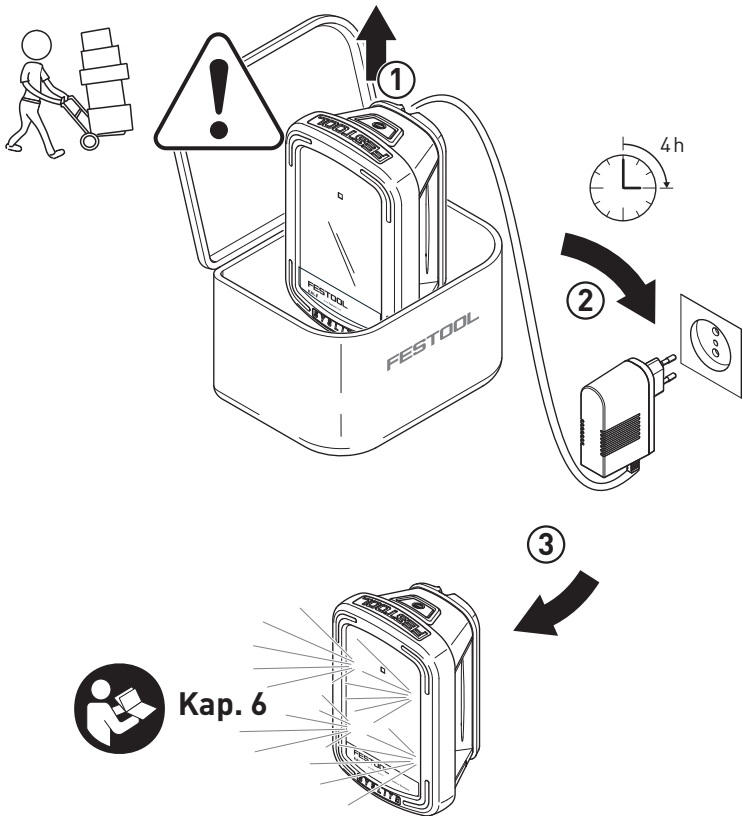

**FESTOOL GmbH**

Wertstraße 20

D-73240 Wendlingen

Tel.: 07024/804-0

Telefax: 07024/804-20608

E-Mail: [info@festool.com](mailto:info@festool.com)

[www.festool.com](http://www.festool.com)